

گلدستہ
تیسرا ایڈیشن

OXFORD
UNIVERSITY PRESS

اؤکسفورڈ یونیورسٹی پریس

رہنمائے اساتذہ

گلاب

نرسری کے لیے

فوزیہ احسان فاروقی



تعارف

یہ رہنمائے اساتذہ اُردو کا گلدستہ سیریز کی کتاب 'گلاب' برائے نرسری کے لیے تیار کی گئی ہے۔ مددگار کتب 'اُردو خوش خطی سلسلہ' (حصہ اول) ، 'قاعدہ پڑھیے اور سیکھیے' (حصہ اول) اور معاون کتاب 'غبارے' کا مواد بھی اس منصوبہ بندی کا حصہ بنایا گیا ہے۔ اس کے ساتھ فلیش کارڈز کے استعمال کا طریقہ بھی شامل کیا گیا ہے۔

جماعت اول سے قبل پری پرائمری کی تین جماعتوں میں طلبہ و طالبات کی قبل از پڑھائی اور قبل از لکھائی (Pre-reading and pre-writing) مہارتوں پر کام کیا جاتا ہے۔ خواندگی (literacy) کے بنیادی اہداف کا حصول جب ہی ممکن ہے جب طلبہ و طالبات کی مشاہدے (observation) کی صلاحیتوں کو باہمی اور با مقصد بنایا جائے۔ ہاتھوں اور جسمانی حرکات پر قابو پانے کی مختلف مشقوں کے ساتھ ساتھ طلبہ و طالبات علاقیتیں ، ہندسے ، اشارے ، نقاط کی پہچان کر سکیں۔ کہانیوں اور نظموں کے ذریعے فہم اور ذخیرہ الفاظ میں اضافہ بھی اسی سلسلے کی اہم کڑی ہے۔ اس عمر میں طلبہ و طالبات کی سیکھنے کی صلاحیتیں اپنے عروج پر ہوتی ہیں۔ وہ بیک وقت بہت سی مہارتوں کے حصول کی کوشش کر رہے ہوتے ہیں۔ یہ کوششیں اگر منظم اور بتدریج کی جائیں تو بہت مثبت نتائج حاصل ہوتے ہیں۔ امید ہے کہ یہ رہنمائے اساتذہ ، اساتذہ کے لیے بہت سی آسانیاں فراہم کرے گی۔ اس کا بغور مطالعہ جماعت میں طلبہ و طالبات کی پڑھنے ، لکھنے ، سوچنے اور سمجھنے کی صلاحیتوں کی نشوونما میں بہت مددگار ہوگا۔ ان شاء اللہ

۵۰..... چھٹا ہفتہ

یونٹ نمبر ۴

۵۲..... یونٹ کے مقاصد اور مددگار مواد

۵۳..... پہلا اور دوسرا ہفتہ

۵۷..... تیسرا ہفتہ

۶۱..... چوتھا ہفتہ

۶۴..... پانچواں اور چھٹا ہفتہ

یونٹ نمبر ۵

۶۶..... یونٹ کے مقاصد اور مددگار مواد

۶۷..... پہلا اور دوسرا ہفتہ

۷۱..... تیسرا ہفتہ

۷۳..... چوتھا ہفتہ

۷۶..... پانچواں ہفتہ

۷۸..... چھٹا ہفتہ

یونٹ نمبر ۶

۸۱..... یونٹ کے مقاصد اور مددگار مواد

۸۲..... پہلا ہفتہ

۸۵..... دوسرا ہفتہ

۹۰..... تیسرا ہفتہ

۹۳..... چوتھا ہفتہ

۹۵..... پانچواں ہفتہ

۹۷..... چھٹا ہفتہ

۱۰۰..... گتے کے تراشوں کے خاکے (کٹ آؤٹس)

۱۰۳..... بچوں کے کام کے نمونے

v..... مقاصد برائے درسی کتاب گلاب

vi..... عمومی ہدایات برائے اساتذہ

vii..... تختہ نرم کی تجاویز

viii..... خصوصی ہدایات برائے اساتذہ

یونٹ نمبر ۱

۳..... یونٹ کے مقاصد اور مددگار مواد

۴..... پہلا اور دوسرا ہفتہ

۹..... تیسرا ہفتہ

۱۲..... چوتھا ہفتہ

۱۴..... پانچواں اور چھٹا ہفتہ

۱۸..... ساتواں ہفتہ

یونٹ نمبر ۲

۲۱..... یونٹ کے مقاصد اور مددگار مواد

۲۲..... پہلا ہفتہ

۲۴..... دوسرا ہفتہ

۲۷..... تیسرا ہفتہ

۳۰..... چوتھا ہفتہ

۳۳..... پانچواں ہفتہ

یونٹ نمبر ۳

۳۶..... یونٹ کے مقاصد اور مددگار مواد

۳۷..... پہلا ہفتہ

۴۱..... دوسرا ہفتہ

۴۴..... تیسرا ہفتہ

۴۶..... چوتھا ہفتہ

۴۸..... پانچواں ہفتہ

مقاصد برائے درسی کتاب گلاب

سننا

- ماحول میں پائی جانے والی اشیا کے نام سننا اور پہچانا، شروع اور آخر کی آواز پر توجہ دے کر پہچانا۔ ہدایات غور سے سُن کر سمجھنا۔ کہانیاں، نظمیں، واقعات، پہیلیاں، لطائف سُن کر محفوظ ہونا۔

بولنا

- ماحول میں پائی جانے والی اشیا کے اُردو نام دُہرانا۔ کہانیاں، نظمیں، واقعات سُن کر دُہرانا، حروف، مصوّتوں اور الفاظ کی ادائیگی کرنا۔

پڑھنا

- تصاویر بغور دیکھنا، حروف پہچانا۔ بصری طریقہ تدریس سے سکھائے جانے والے الفاظ پہچانا۔

لکھنا

- ریت، ہوا، میز اور ریتیلے کاغذ (Sand paper) پر دو انگلیوں کو اور پھر ایک انگلی کو درست سمت میں پھیرنا سیکھ سکیں۔
- چاک، کریون اور پنسل پر گرفت کرنا سیکھ سکیں۔ خاکوں میں درست طریقے سے رنگ بھرنے کی کوشش کر سکیں۔
- دیے گئے بڑے حروف میں درست طریقے سے درست سمت میں کریون / پنسل پھیر سکیں۔
- عمودی، تڑچھی، افقی، دائیں سے بائیں اور بائیں سے دائیں لکھیں بنانا، حروف درست بناوٹ سے لکھنا۔

تخلیقی لکھائی کی تیاری

- حروف، الفاظ، سنی گئی کہانیوں اور نظموں کے متعلق تصویری اظہار کرنا۔

تجویز کردہ معاون کتب:

- قاعدہ پڑھیے اور سیکھیے (حصہ اول) برائے ذخیرہ الفاظ اور حروف تہجی
- اُردو خوش خطی سلسلہ (حصہ اول) اوکسفرڈ یونیورسٹی پریس
- غبارے (معاون کتاب)

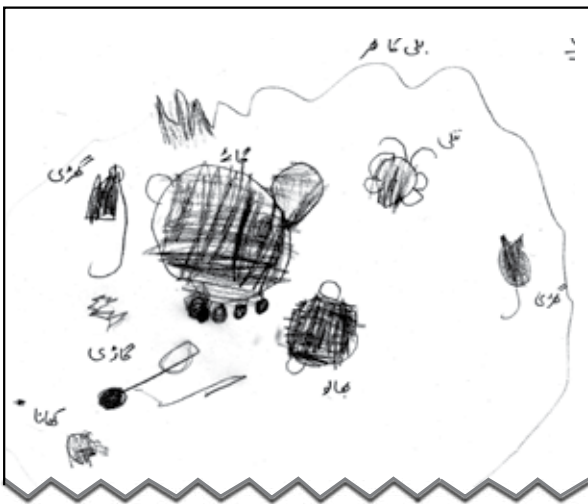

- استعمال کی جانے والی کتب کا پہلے خود اچھی طرح جائزہ لیجیے۔ (خصوصی طور پر رہنمائے اساتذہ)
- کتب میں دی گئی ہدایات برائے اساتذہ بغور پڑھیے۔
- مددگار مواد مثلاً تراشے (کٹ آؤٹس) کھلونے، حقیقی اشیا، ورک شیٹس وغیرہ پہلے سے تیار رکھیے۔
- بچوں کو اپنے آپ سے مانوس کرنے کے لیے مختلف حکمت عملیاں اختیار کیجیے۔ مثلاً موزے کی پتلی ہاتھ پر چڑھا کر آواز بدل کر کہنا، خوش آمدید کیسے ہیں آپ؟
- اپنی منصوبہ بندی میں نظمیں کہانیاں شامل رکھیے۔
- طلبہ و طالبات کی حوصلہ افزائی کرتے رہیے۔
- جماعت شروع کرتے ہوئے گزشتہ کاموں کا اعادہ ضرور کروائیے۔
- تختہ تحریر پر حروف تہجی، جلی حروف (Hollow words) میں اتنی اونچائی پر لکھیے کہ بچوں کا ہاتھ باسانی پھروایا جاسکے۔
- نوٹ: کام کی نوعیت اور بچوں کے سیکھنے کی صلاحیت اور رفتار کے پیش نظر منصوبہ بندی میں کمی یا زیادتی کی جاسکتی ہے۔
- سال کے شروع میں نئے طلبہ کو ماحول، استاد اور روزمرہ کے معمولات سے مانوس ہونے کے لیے وقت درکار ہوتا ہے جبکہ سال کے آخر میں طلبہ و طالبات کے سیکھنے کا عمل بہت تیز ہو جاتا ہے۔ اسی نکتہ کو ذہن میں رکھتے ہوئے یونٹ نمبر ۱ کی منصوبہ بندی میں یہ گنجائش رکھی گئی ہے کہ اساتذہ وقت کی تقسیم اپنے لحاظ سے کریں۔ تمام کام کروائے جانے ضروری ہیں لیکن طلبہ و طالبات کی صوابدید اور معیار کو دیکھتے ہوئے کاموں کا وقت مقرر کیجیے۔ اسی لیے پہلے یونٹ کی تقسیم ہفتہ وار کے بجائے دو ہفتے کی گئی ہے۔
- یاد رہے کہ اس جماعت میں نچے پڑھنے اور لکھنے کی تیاری کی مہارتیں (Pre-reading & pre-writing skills) حاصل کر رہے ہیں۔ اس لیے اپنی توقعات یہی رکھیے کہ وہ حروف اور الفاظ کی شناخت کر سکیں اور لکھائی کے لیے تیار ہو سکیں۔
- کتاب کے صفحے کو بغور دیکھنے کا موقع دیتے ہوئے اس کے بارے میں گفتگو ضرور کیجیے۔
- ہر صفحے کے فٹ نوٹس بغور پڑھیے اور انہیں اپنی تدریس میں مد نظر رکھیے۔
- کام شروع کرنے سے قبل طلبہ و طالبات کو خود Icon دیکھ کر ہدایت پہنچانے کی کوشش کرنے کی ترغیب دیجیے اور حوصلہ افزائی کیجیے۔

تختہ نرم کی تجاویز:

تختہ نرم کا مثالی نمونہ

ب

بلی

بارش

بندر

بطخ

بستر

بستہ

علی

زارا

وہ

یہ

لال

ابو

امی

ہے

ذخیرہ الفاظ

نوٹ: تختہ نرم کا یہ ایک مثالی نمونہ ہے جو اساتذہ کو درسی کتاب 'گلاب' کے تمام یونٹوں کی پڑھائی (خصوصاً حروفِ تہجی) کے لیے تختہ نرم کی تیاری میں رہنمائی فراہم کرے گا۔

گلاب میں کام کا طریقہ کار

کتاب کے صفحے کو بغور دیکھنے کا موقع اور وقت دیجیے۔ صفحے پر موجود تصویروں، حروف اور خاکوں کے بارے میں گفتگو اور سوالات کیجیے۔



- ان علامات کے (icons) کے فلیش کارڈز بنا کر روزانہ دکھائیے اور پڑھ کر بتائیے تاکہ بچے ہدایات پہچاننا شروع کر سکیں۔
- کام شروع کروانے سے قبل بورڈ پر صفحہ ہو، ہو بنائیے۔ (گلاب رہنمائے اساتذہ، صفحہ viii) ہر صفحے کی بڑی فوٹو کاپی استعمال کی جاسکتی ہے۔
- بڑے حروف میں رنگین چاک سے درست سمت میں لکھ کر دکھائیے۔ طلبہ و طالبات کو ہدایت دیجیے کہ وہ ہاتھ اٹھا کر ہوا میں آپ کی طرح لکھیں۔
- چھوٹے حروف کی پہلی سطر بھی درست طریقے سے لکھ کر دکھائیے۔ اس دوران زبانی ہدایت دہراتے رہیے۔

- لکھائی کا کام شروع کرتے وقت بڑے حروف میں مختلف رنگوں کی پنسلوں سے پانچ بار تیر کے نشان کی سمت میں لکھوایئے۔

- دی گئی تصاویر کے نام فٹ نوٹس سے پڑھ کر بتائیے اور مزید ذخیرہ الفاظ پوچھیے اور بتائیے۔

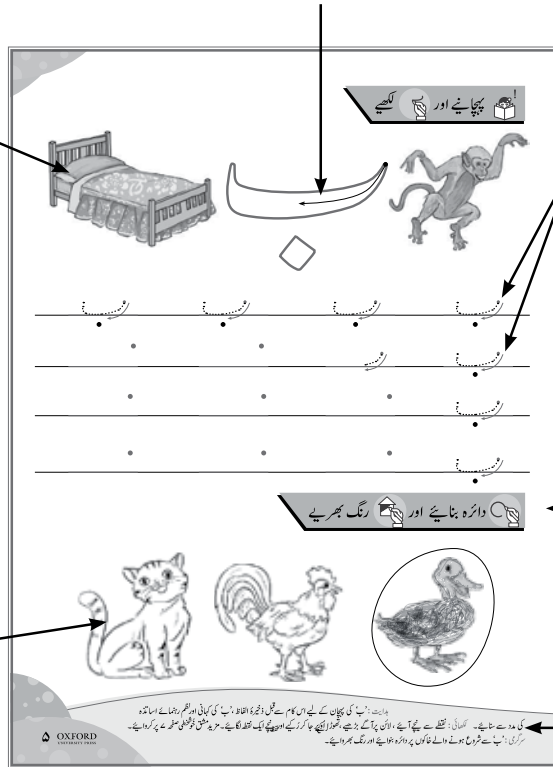

- شروع کے نقطے اور تیر کے نشان کی یاد دہانی اور پہچان کروائیے۔ تیر کے نشان کی سمت میں لکھنا سکھائیے۔

- دیے گئے خاکوں میں عمدگی سے رنگ بھرنا سکھائیے تاکہ طلبہ و طالبات کی پنسل پر گرفت مضبوط ہو اور ہاتھوں کی حرکات پر قابو پا کر درست سمت میں لکھنا سیکھ سکیں۔

- زبانی ہدایت کام کے دوران ضرور دہراتے رہیے۔ سننے سے درست بناوٹ یاد رکھنے میں آسانی ہوتی ہے۔
- سرگرمی : صفحے میں دی گئی سرگرمیوں کا کام تختہ لکھائی پر ایک مثال دے کر سمجھائیے۔

صوتی طریقے سے سکھائے جانے والے حروف

مثال: فلپش کارڈ [ب] بے اس کا نام ہے اور آواز وہ جو لفظ بطخ کے شروع میں آتی ہے۔

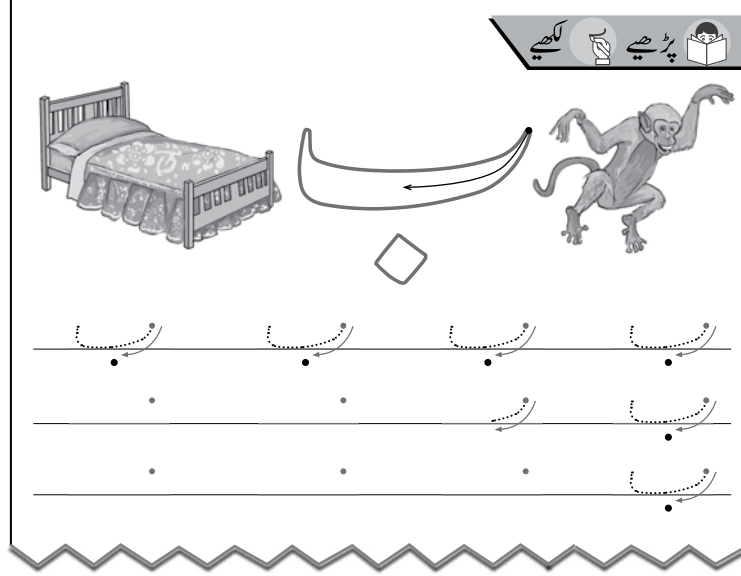

بصری طریقے سے سکھائے جانے والے الفاظ

مثال: یہ الفاظ مکمل شکل میں طلبہ و طالبات کو یاد کروائیے۔

تصویری یادداشت (Photo Memory) میں محفوظ کروائیے۔

تجے یا آوازوں سے نہیں پڑھائیے۔ روزانہ لفظ کا فلپش کارڈ دکھانے سے طلبہ و طالبات پڑھنے پر قادر ہو جاتے ہیں۔

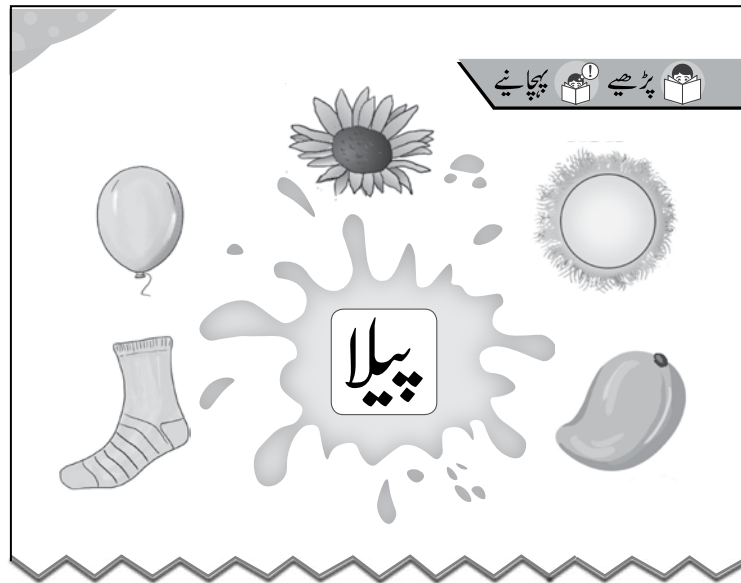



سکھانے کا طریقہ کار

تعارف ← مشق ← جانچ

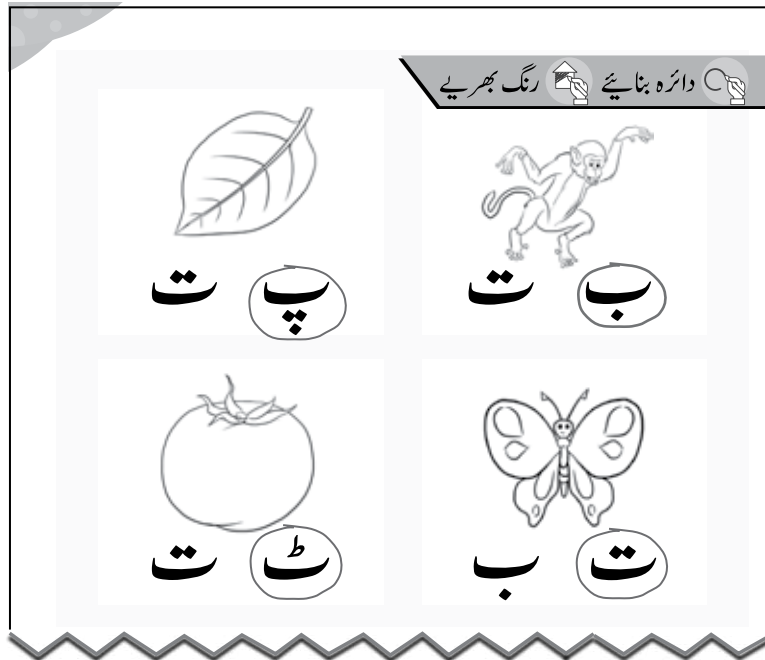
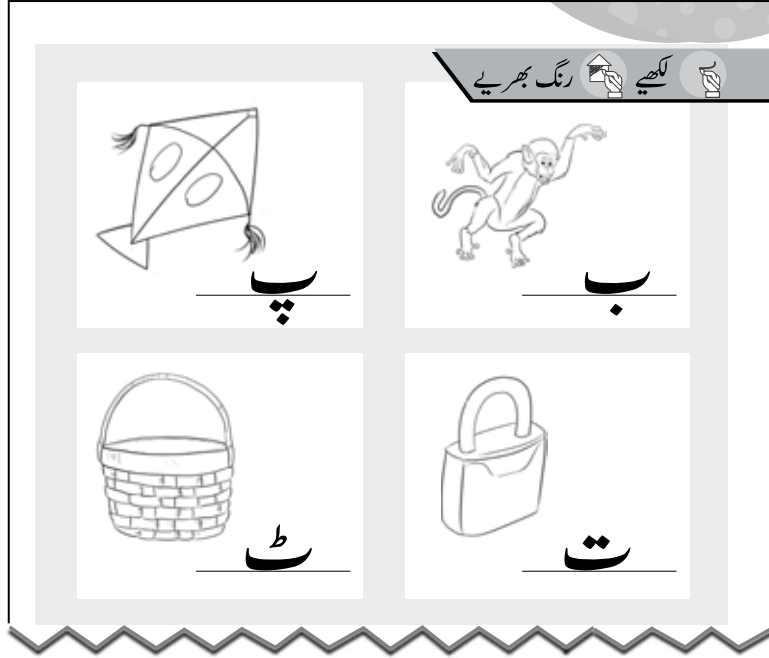
- ہر یونٹ کے آخر میں دیے گئے جانچ کے یہ صفحات آپ کو طلبہ و طالبات کے معیار کو سمجھنے اور انفرادی طور پر ہر بچے پر توجہ دینے میں مدد کے لیے ہیں۔



خصوصی ہدایات برائے اساتذہ

حروف کے ہر خاندان کی جانچ کے بعد اس صفحے پر بچوں سے ان کا اپنا جائزے کا اندراج دلچسپ انداز میں کروائیے۔
انفرادی طور پر پوچھیے بورڈ پر وضاحت کیجیے۔ اگر آپ کو بہت اچھی طرح یہ حرف آتا ہے تو  بنائیے نہیں آتا تو  بنائیے
کچھ مشکل ہوتی ہے تو  بنائیے

ب  پ  ت  ٹ  ٹ 

تاریخ: ۲/۳/۲۰۲۰

حروف کی پہچان

<input type="checkbox"/>	ر	<input type="checkbox"/>	د	<input type="checkbox"/>	ج	<input type="checkbox"/>	ب				
<input type="checkbox"/>	ڑ	<input type="checkbox"/>	ڈ	<input type="checkbox"/>	چ	<input type="checkbox"/>	پ				
<input type="checkbox"/>	ز	<input type="checkbox"/>	ذ	<input type="checkbox"/>	ح	<input type="checkbox"/>	ت				
<input type="checkbox"/>	ژ			<input type="checkbox"/>	خ	<input type="checkbox"/>	ٹ				
						<input type="checkbox"/>	ث				
تاریخ _____		تاریخ _____		تاریخ _____		تاریخ _____					
<input type="checkbox"/>	ا	<input type="checkbox"/>	ل	<input type="checkbox"/>	غ	<input type="checkbox"/>	ع	<input type="checkbox"/>	ش	<input type="checkbox"/>	س
<input type="checkbox"/>	و	<input type="checkbox"/>	م	<input type="checkbox"/>	ق	<input type="checkbox"/>	ف	<input type="checkbox"/>	ض	<input type="checkbox"/>	ص
<input type="checkbox"/>	ی	<input type="checkbox"/>	ن	<input type="checkbox"/>	گ	<input type="checkbox"/>	ک	<input type="checkbox"/>	ظ	<input type="checkbox"/>	ط
<input type="checkbox"/>	ے	<input type="checkbox"/>	ہ								
تاریخ _____		تاریخ _____		تاریخ _____		تاریخ _____		تاریخ _____		تاریخ _____	

'گلاب' کا ذخیرہ الفاظ				'کلیاں' کے ذخیرہ الفاظ کا اعادہ							
<input type="checkbox"/>	مجھے	<input type="checkbox"/>	بولی	<input type="checkbox"/>	کھاؤ	<input type="checkbox"/>	لال	<input type="checkbox"/>	السلام علیکم	<input type="checkbox"/>	علی
<input type="checkbox"/>	چاہیے	<input type="checkbox"/>	بولا	<input type="checkbox"/>	بطخ	<input type="checkbox"/>	دیکھو	<input type="checkbox"/>	وعلیکم السلام	<input type="checkbox"/>	زارا
<input type="checkbox"/>	کتاب	<input type="checkbox"/>	نہیں	<input type="checkbox"/>	قین قین	<input type="checkbox"/>	ہے	<input type="checkbox"/>	لو	<input type="checkbox"/>	مانو
<input type="checkbox"/>	گیند	<input type="checkbox"/>	اللہ حافظ	<input type="checkbox"/>	مرغا	<input type="checkbox"/>	بھالو	<input type="checkbox"/>	شکریہ	<input type="checkbox"/>	اٹی
<input type="checkbox"/>	کی	<input type="checkbox"/>	پیلا	<input type="checkbox"/>	ککڑوں کوں	<input type="checkbox"/>	کیا	<input type="checkbox"/>	ابو	<input type="checkbox"/>	نہیں
<input type="checkbox"/>	گڑیا	<input type="checkbox"/>	کون	<input type="checkbox"/>	بکری	<input type="checkbox"/>	طوطا	<input type="checkbox"/>	وہ	<input type="checkbox"/>	یہ
<input type="checkbox"/>	کھیلیں	<input type="checkbox"/>	کہاں	<input type="checkbox"/>	میں میں	<input type="checkbox"/>	نیلا				
<input type="checkbox"/>	نے	<input type="checkbox"/>	ہیں	<input type="checkbox"/>	گائے	<input type="checkbox"/>	آؤ				
<input type="checkbox"/>	کہا	<input type="checkbox"/>	مانو	<input type="checkbox"/>	مومو	<input type="checkbox"/>	کھانا				
<input type="checkbox"/>	شان										

حرف کی پہچان ہونے کے بعد آواز پر (✓) کیجیے اور حروف کے خاندان کی تکمیل کی تاریخ لکھیے۔

اپنے ریکارڈ رجسٹر پر ہر بچے کے نام کے ساتھ یہ فہرست لگانا اور تاریخوں کے ساتھ اس پر لگاتے رہنا آپ کے لیے طلبہ و طالبات پر انفرادی توجہ دینا آسان کر دے گا۔

قاعدہ پڑھیے اور سیکھیے (حصہ اول)

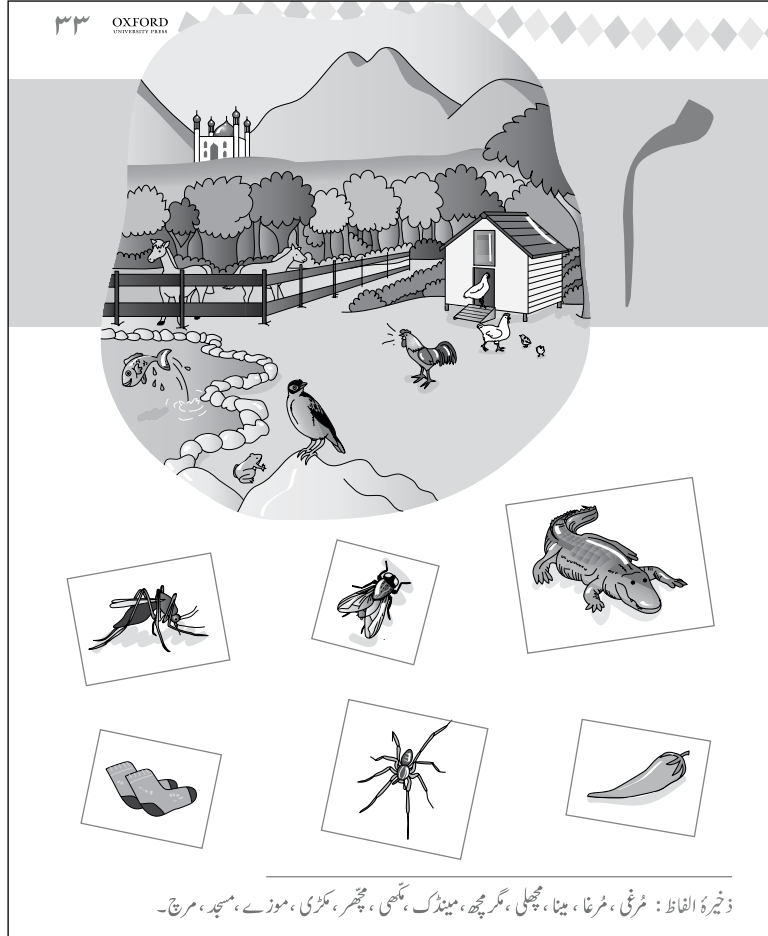

اُردو خوش خطی سلسلہ (حصہ اوّل)



• دیے گئے خاکوں میں اچھی طرح اندر کی طرف رنگ بھرانے کی مشق سے بچوں کی ہاتھوں کی حرکت پر قابو پانے کی مشق ہوتی ہے۔

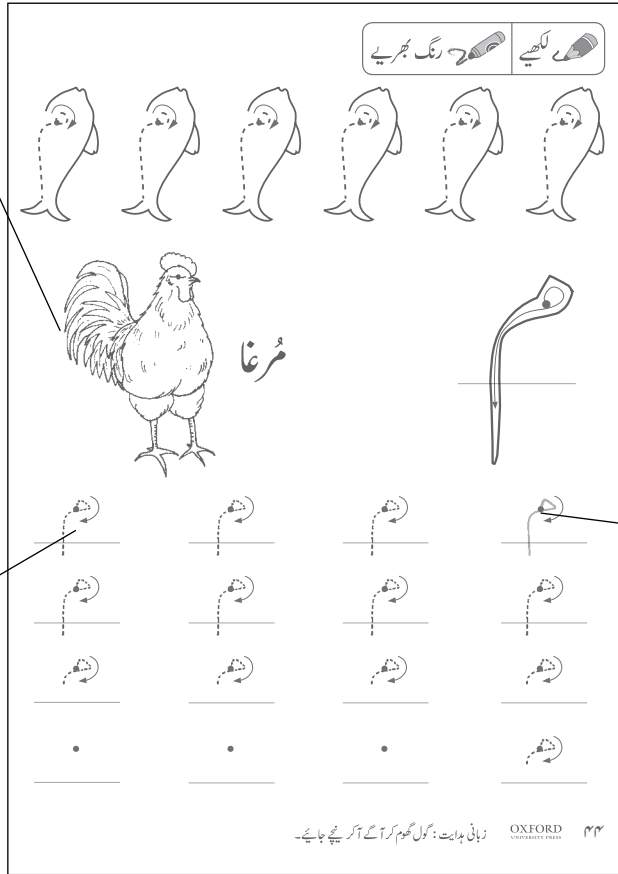

• Icons کی طرف توجہ دلا کر ہدایت پڑھ کر بتائیے اور سمجھائیے۔

• شروع کے نقطے کی طرف توجہ دلا کر اس پر پنسل یا کریوں رکھوا کر کام شروع کروائیے۔

• تیر کی سمت کی بار بار وضاحت کر کے کام کروائیے۔

• دیا گیا مقصد معلمین / والدین کے لیے ہے۔

پونٹ نمبر- ۳ کہانی: دعوت

برائے اساتذہ و والدین

ذخیرہ الفاظ: مانو، بولی، بکری، میش، بلی، بچ، بچہ، مرغ، مٹھوں ٹوں، گائے، مٹھو، بوا، کھٹ کھٹ، کھانا، کھاؤ۔







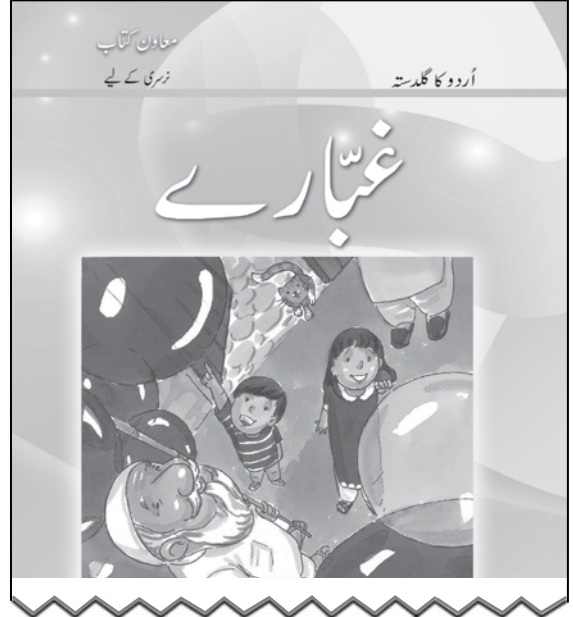

کہانی: مانو صاحب سوئیں تو خواب میں دیکھا کہ انہوں نے دعوت میں اپنے دوستوں کو بلایا ہے۔ انہوں نے بکری، بلی، مرغ اور گائے کو بلایا تھا۔ بکری اور گائے کے لیے گھاس، بلی اور مرغ کے لیے دان مٹھا کر دسڑوان سجایا تھا۔ سب ہاری ہاری آئے۔ مانو نے بلی کے پاؤں، مرغ کے پٹھے، بکری اور گائے کے کمر پھان کر انہیں اندر بلا لیا۔ گائے چونکہ بہت بڑی تھی وہ اندر آ سکی مانو نے اسے کڑکی دی میں سے گھاس دے دی۔ سب نے مزے سے لپٹی پھندیدہ چیزیں کھائیں۔ سب کچھ بہت اچھا ہوا تھا لیکن پھر دروازہ بجا اور ایک بن بانی مہمان بنی تیار اندر آ گیا۔ سب کا ڈر کے مارے نرا حال ہو گیا ساری دعوت خراب ہو گئی۔ کتے کے لیے کھانے کو کچھ نہیں تھا۔ وہ مانو ہی کی طرف بڑھا۔ اور مانو کی آنکھ کھل گئی۔

مرکزی خیال: دعوت کرنا اور دعوت قبول کرنا اچھی بات ہے۔ جانوروں کے نام اور ان کے پاؤں ٹھروں، بچوں تیز آوازوں کی پہچان۔
صوتيات: 'و' سے 'و' تک کے حروف اور ان کی آوازوں کی پہچان۔

زبان منھو: کہانی کے صفحات پلٹ کر پوری کہانی ایک ساتھ سنا لیں۔ کہانی میں تمہیں کس لیے کہانی کا اگلا صفحہ دکھانے بغیر پوچھیے یہ کس کے پاؤں ہیں۔ پہچانیں کون آیا ہے؟ مثلاً بکری کے کمر دیکھ کر پتے کہ بکری کی بکری آئی ہوگی۔ اگلا صفحہ دکھائیے جن بچوں نے درست جواب دیا ہو انہیں شاباش دیجیے۔ جانوروں کی جسامت کے بارے میں بات کیجیے۔ گائے کئی بڑی ہوتی ہے اور مرغ، کتا چھوٹا۔ دعوت کرنا اور کوئی مانو نے تو دعوت قبول کرنا بہت اچھی بات ہے (دعوت کے کہتے ہیں وضاحت کیجیے) بغیر بلانے نہیں جانا چاہیے۔ جانوروں کے پاؤں مختلف ہونے کی وجوہات بتائیے۔ بلی کے پاؤں اسے پانی میں تیرنے میں مدد دیتے ہیں بکری اور گائے کے کمر سخت زمین پر چلنے کے لیے جڑوں کی طرح کام کرتے ہیں۔ مرغ اپنے بچوں سے سخت زمین کر کے کرنا دھرتا ہے اور یہ سب اللہ تعالیٰ کا کمال ہے۔



والدین اور اساتذہ کی مدد کے لیے دیے گئے صفحات۔

	
بکری	
	
بلی	
	
مانو	
	
مرغا	

منھو: مٹھو سے کی مٹھو مٹھو کی نشوونما، معلومات میں اضافہ۔

سرگرمیاں:

- جانوروں کے نامک بنا لیں بچوں کو چہن کر ذرا (دال ہے) کرا لیں۔ مختلف جانوروں کی آوازیں کھائیے۔
- کھیل کیجیے: کچھ نئے جانوروں کے ناموں کے فلیش کارڈ تیار کریں اور کچھ تصاویر کے، کچھ خود بنا کر جڑے بنا کر کڑے ہوں۔ درس جڑا بننے پر تالیاں بجھائیے یا اٹار دیجیے۔ اسی طرح آوازوں کے کارڈ کے ساتھ جانوروں کے ناموں کے کارڈ کے جوڑے جڑائیے۔

ہر کہانی کے بعد دی گئی مشقیں اور سرگرمیاں۔



- بصری طریقہ تدریس سے یہ الفاظ فلیش کارڈز پر لکھ کر بار بار دکھانے سے بچوں کی یادداشت میں محفوظ ہو جاتے ہیں۔ بعد ازاں کتاب میں سامنے آنے پر وہ خود پڑھنے پر قادر ہو جاتے ہیں۔ (ان الفاظ کے بچے نہیں کراویں۔ پورا لفظ ایک تصویر کی صورت میں بچے کی یادداشت میں محفوظ ہوتا ہے)

طلبہ و طالبات اس قابل ہو سکیں کہ

اس یونٹ میں دیے گئے کام اور سرگرمیوں کے ذریعے زبان کی چاروں مہارتوں (سننا، بولنا، پڑھنا، لکھنا) کی ترویج و نشوونما کر سکیں۔
 فہم: تصویروں اور معلم / معلمہ کی سنائی گئی نظم 'دُعا'، نظم 'بلبلے'، سن کر لطف اندوز ہو سکیں۔ کہانی 'بندر اور ٹوپیاں' کا مرکزی خیال سمجھ سکیں، کرداروں اور منظر کی پہچان کر سکیں۔ تصویروں کے ذریعے بصری ذخیرہ الفاظ (کلیاں کا اعادہ) درست تصاویر سے ملا سکیں۔ سکھائی گئی آوازوں سے تعلق رکھنے والے درست حروف اور خاکوں کو پہچان کر دائرہ بنا سکیں۔ 'ب' کے خاندان کے نقطوں کی پہچان کر سکیں۔ لال رنگ پہچان سکیں۔ یونٹ کی جانچ کا کام درست طریقے سے کر سکیں۔

پڑھنا: صوتیت۔ ماحول میں موجود اشیا کی مدد سے شروع کی آواز کے نظریے کا اعادہ کر سکیں۔ 'ب' کے خاندان 'ب'، پ، ت، ٹ اور 'ث' سے شروع ہونے والے الفاظ کا زبانی ذخیرہ حاصل کر سکیں اور ان کی (الفاظ کے شروع میں آنے والی) آوازوں کی پہچان کر سکیں۔ بصری پڑھائی: پری نرسری کی کتاب کلیاں کا ذخیرہ الفاظ (زارا - علی - امی - ابو) کا اعادہ کر سکیں۔ نیا لفظ 'لال' سیکھ سکیں۔ لکھنا: دائرہ بنانے اور 'ب' کی نمونہ لکھائی کر سکیں۔ 'ب' کے خاندان کی درست بناوٹ کے ساتھ لکھائی کر سکیں۔ 'ب' سے 'ث' تک ترتیب وار لکھائی کر سکیں۔

مددگار مواد

- فلپس کارڈز (سکھائے گئے حروف تہجی اور کلیاں کا ذخیرہ الفاظ [زارا] [علی] [امی] [ابو] برائے اعادہ، نیا لفظ [لال] اور متعلقہ تصاویر)
- تختہ تحریر، تختہ نرم، کھلونے، حقیقی اشیا، تصاویر، رنگین کریوں / پنسلیں، پتلیاں / کٹ آؤٹس
- 'گلاب' صفحہ ۱ تا ۱۹

تجویز کردہ معاون کتب

- اُردو قاعدہ پڑھیے اور سیکھیے (حصہ اول) صفحہ ۲ تا ۶
- اُردو خوش خطی سلسلہ (حصہ اول) صفحہ ۱ تا ۱۳
- معاون کتاب 'غبارے' کی کہانی 'کھیل'، صفحہ ۱ تا ۸
- کاپی برائے خوش خطی

نوٹ: اساتذہ کی رہنمائی کے لیے صفحہ vii پر تختہ نرم کا مثالی نمونہ دیا گیا ہے۔ اساتذہ کو چاہیے کہ وہ یونٹ ۱ کی پڑھائی کی دی گئی ہفتہ وار منصوبہ بندی کے مطابق صفحہ vii کے مثالی تختہ نرم کے ذخیرہ الفاظ اور مواد کو تبدیل کر کے تختہ نرم کو ترتیب دیں۔ مثلاً 'ب' کے بعد 'پ' کی پڑھائی کے لیے 'پ' سے شروع ہونے والی اشیا، تصاویر اور 'پ' کا ذخیرہ الفاظ لگائیے۔

پہلا اور دوسرا ہفتہ

مقاصد

- طلبہ و طالبات اس قابل ہو جائیں گے کہ وہ ماحول اور معلم سے مانوس ہو سکیں۔
- مشاہدہ کرنے کی صلاحیتوں کا بھرپور استعمال کیج سکیں۔
- پڑھنے اور لکھنے کی بنیادی مہارتیں حاصل کرنے کے لیے تیار ہو سکیں۔
- سن کر عمل کرنے کی صلاحیت پیدا کر سکیں۔
- شروع کی آواز پہچان سکیں۔ (صوتی طریقہ تدریس کے ذریعے)
- فہم کی نشوونما ایک جیسی اشیا کو پہچان کر ملا سکیں۔
- نقطہ اور تیر کا نشان پہچان سکیں۔
- یہ جان سکیں کہ رنگین نقطہ شروع کرنے اور تیر کا نشان کسی سمت کی نشاندہی کرتا ہے۔
- بصری طریقہ تدریس (Sight reading) کے ذریعے الفاظ پڑھنے کی کوشش کرنا شروع کر سکیں۔
- حرف 'ب' کی پہچان کر سکیں۔ 'ب' سے شروع ہونے والی چیزوں کی پہچان کر سکیں۔
- حرف 'ب' درست بناوٹ سے لکھ سکیں۔

مددگار مواد

- تختہ تحریر، تختہ نرم، کھلونے، حقیقی اشیا، ماحول، تصاویر، رنگین کریوں / پنسلیں، کٹ آؤٹس
- کتاب، 'گلاب' (اُردو کا گلدستہ، تیسرا ایڈیشن) صفحہ ۱ تا ۵

تجویز کردہ معاون کتب

- پڑھیے اور سیکھیے (حصہ اول)
- اُردو خوش خطی سلسلہ (حصہ اول)
- غبارے ('گلاب' کی معاون کتاب برائے مطالعہ)

طریقہ کار

- بچوں کے ساتھ زمین، دری یا قالین پر بیٹھیے۔
- بچوں سے اپنا تعارف کروائیے۔ باری باری ہر بچے سے اس کا نام پوچھیے اور دُہرائیے۔
- اُنسیت پیدا کرنے کے لیے کچھ سوالات کیجیے اور اپنے بارے میں بھی بتائیے، مثلاً:
- آپ کتنے بہن بھائی ہیں؟

- آپ کو کھانے میں کیا پسند ہے؟
- کون کون سے کھیل کھیلنا اچھا لگتا ہے؟
- بچوں کے بتائے ہوئے جوابات کو درست مکمل جملوں میں تبدیل کر کے دہرائیے۔
- روزانہ بچوں کے ساتھ سرگرمیاں کیجیے۔
- ماحول میں پائی جانے والی اشیا کو دیکھ کر ان کے اُردو نام بتائیے، مثلاً: میز، کرسی، پنسل، پنکھا، فرش، چھت..... پھر باری باری بچوں سے پوچھیے۔ درست جواب دینے والے بچوں کو شاباش دیجیے۔
- بسم اللہ کا کھیل کھیلے (طریقہ: صرف وہ کام کرنا ہے جس کی ہدایت سے پہلے بسم اللہ کہا گیا ہو، مثلاً 'بسم اللہ کھڑے ہو جائیں، تو کھڑے ہونا ہے، اگر صرف 'کھڑے ہو جائیں' کہا جائے تو کھڑا نہیں ہونا ہے۔)
- شروع کی آواز کا تعارف کروائیے، بتائے گئے ناموں جیسے میز، کرسی، پنسل کے شروع کی آواز بتائیے، مثلاً: م۔ میز، ک۔ کرسی، پ۔ پنسل
- بچوں کی کتابوں سے دوستی کروائیے۔ کتاب 'گلاب' دکھائیے۔ کچھ صفحات کھول کر دکھائیے۔ شوق کا اظہار کیجیے۔ (تجویز: قاعدہ پڑھیے اور سیکھیے (حصہ اول)، معاون کتاب 'غبارے' اور اُردو خوش خطی سلسلہ (حصہ اول) کی کتابیں دکھائیے۔ بتائیے کہ ہم یہ سب کتابیں مزے سے پڑھیں گے اور ان میں لکھیں گے۔ 'غبارے' کا ٹائٹل دکھائیے۔ صفحہ ۲ اور ۳ کھول کر دکھائیے۔ بتائیے کہ کہانی کا نام ہے 'کھیل' اور آپ کو ان تصاویر میں کیا کیا نظر آ رہا ہے؟ کون کیا کر رہا ہے؟ نظر آنے والی چیزوں کے نام خود بتائیے اور پوچھیے۔)
- ان بچوں سے تعارف کروائیے جن کے بارے میں کل بات نہ ہوئی ہو (ان کا نام، بہن بھائی..... پسند، ناپسند)
- شروع کی آواز کا اعادہ کروائیے، مثلاً: م۔ میز، ک۔ کرسی، د۔ دیوار
- کتاب 'گلاب' کا تعارف کروائیے۔ سرورق دکھائیے اور اس کے بارے میں بات کیجیے۔ کیا کیا نظر آ رہا ہے، رنگ بتائیے۔ سرورق پر نچے کی تصویر کے بارے میں بات کیجیے، اس نے کیا پہنا ہے؟ کیا کر رہا ہے؟ کیا آپ کو بھی پھولوں اور تیلیوں کو دیکھنے کا شوق ہے؟
- بصری ذخیرہ الفاظ کے فلپس کارڈز تیار کیجیے۔ روزانہ پانچ منٹ دکھا کر پڑھائیے۔ یاد رکھیے بچے نہیں ہوگی جیسے وہ 'ب' پہچانیں گے ایسے ہی مکمل لفظ پہچانیں گے۔ پری نرسری جماعت کی کتاب کلیاں کا ذخیرہ الفاظ دکھانا شروع کیجیے۔

- طلبہ و طالبات اس قابل ہو جائیں گے کہ وہ اللہ تعالیٰ کی دی ہوئی نعمتوں کا احساس اور شکر کا جذبہ پیدا کر سکیں۔
- نعمتوں کے درست استعمال کی رغبت پیدا کر سکیں۔

مددگار مواد

- فلیش کارڈز
- تختہ تحریر، تختہ نرم
- گلاب صفحہ ۱
- 'گلاب' ہدایات برائے اساتذہ صفحہ ۱۱۵۔ (مکمل نظم اور زبانی سوالات و سرگرمیاں)

طریقہ کار

- 'گلاب' کے صفحہ ۱ کی تصاویر بغور دیکھنے کا موقع دیجیے۔
- صفحے کے زیریں حاشیے میں دی گئی زبانی ہدایت پر عمل کروائیے۔

مقصد

- طلبہ و طالبات اس قابل ہو جائیں گے کہ وہ
- ہاتھوں کی مجموعی اور نفیس حرکات (Gross & Fine Motor Skills) پر قابو کرنا سیکھ سکیں۔

مددگار مواد

- فلٹیش کارڈز (سکھائے گئے بصری الفاظ برائے اعادہ)
- تختہ تحریر، تختہ نرم، کھلونے، حقیقی اشیا، تصاویر، ماحول، رنگین چاک، رنگین کریون / پنسلیں، رنگین مارکر، سلیٹ
- گلاب صفحہ ۲ تا ۵

تجویز کردہ معاون کتب

- قاعدہ پڑھیے اور سیکھیے (حصہ اول) صفحہ ۲
- اردو خوش خطی سلسلہ (حصہ اول) صفحہ ۷ اور / یا پہلے سے تیار کی گئی خوش خطی کی کاپی

طریقہ کار

- زیریں حاشیے میں دی گئی زبانی ہدایات اور سرگرمیوں پر عمل کروائیے۔ صفحہ پر موجود جگہ میں بچوں کے ایک ہاتھ یا دونوں ہاتھوں کو رکھ کر ٹریس کرنے میں مدد دیجیے۔ بعد ازاں رنگ بھرنے کے لیے بنائے گئے ہاتھوں کے خاکوں کے اندر رنگ بھروائیے۔
- گلاب صفحہ ۳ سے قبل تیاری کے طور پر ماحول میں پائی جانے والی اشیا کی طرف توجہ مرکوز کروائیے۔ مثلاً بچوں کے جوتے، دو ایک جیسی پنسلیں، ایک جیسی دو کتابیں، ایک جیسے دو دروازے، کھڑکیاں.....
- بورڈ پر 'گلاب' صفحہ ۳ بنائیے، کام کا طریقہ سکھائیے۔ کتاب میں کام کروا کے رنگ بھی بھروائیے۔
- انگلی سے ریت میں نقطے لگانے کی مشق کروائیے۔
- بچوں کو چاک / مارکر دے کر سلیٹ / بورڈ پر نقطے لگانا سکھائیے۔ بتائیے کہ نقطہ گول O نہیں بنانا بلکہ چاک / مارکر کو سلیٹ / بورڈ پر دبا کر ہٹا لینا ہے۔
- تجویز: بورڈ پر اردو خوش خطی سلسلہ (حصہ اول) کا صفحہ ۱ بنائیے۔
- بچوں کے سامنے رنگین چاک سے نقطے لگائیے۔
- بچوں سے کتاب کا صفحہ ا کھلو کر اس میں رنگین پنسلوں سے نقطے لگوائیے۔ مدد کیجیے۔
- بڑا سا تیر کا نشان بورڈ پر بنائیے۔

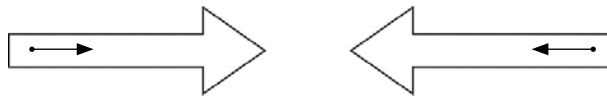

تیر کے اندر رنگین چاک سے خود درست سمت میں لکیر کھینچ کر دکھائیے۔ دائیں سے بائیں اور بائیں سے دائیں۔ تیر کے گتے کے کٹ آؤٹ زمین پر رکھیے اور پتوں سے اُن کی سمت میں چلنے کے لیے کہیے۔ پھر تیر کا رخ بدلے اور وہی ہدایت دوبارہ دیجیے۔

- تجویز: شروع کے نقطے کی پہچان اور تیر کے نشان کا مقصد سمجھانے کے بعد اُردو خوش خطی سلسلہ (حصہ اول) کا صفحہ ۷ بورڈ پر سمجھا کر انفرادی توجہ سے کروائیے۔
- شروع کی آوازوں کی پہچان کروائیے۔ ایک ٹوکری میں رکھی گئی 'ب' سے شروع ہونے والی اشیا دکھا کر ان کے نام بتائیے، مثلاً: بلی (کھلونا)، بستر (کھلونا یا تصویر) بندر، بلخ، (کھلونا یا تصویر) بٹن، باجا، بوتل، ان سب کے شروع کی آواز 'ب' بتائیے۔
- تجویز: (مزید ذخیرہ الفاظ کے لیے قاعدہ پڑھیے اور سیکھیے صفحہ ۲ دیکھیے۔
- کہانی سنائیے۔ ایک دن بارش ہو رہی تھی۔ بارش میں بلخ نہائی، ننھی بوندیں..... کہانی سنانے کے بعد کہانی میں آنے والے 'ب' کے الفاظ پوچھیے اور بتائیے۔

- 'گلاب' کا صفحہ ۴، بورڈ پر بنائیے اور تیر کے نشان کی سمت میں پنسل پھیرنے کی واضح ہدایات دیجیے۔ بسم اللہ پڑھ کر کام شروع کرنے کی ترغیب دیجیے۔ کام کے دوران نگرانی کیجیے کہ بچے درست سمت میں ہی لکھ رہے ہوں۔ پہلے دائرے بنانے کی مشق کروائیے۔ پھر 'ب' کی نمونہ لکھائی (.....) پر پنسل پھروائیے۔

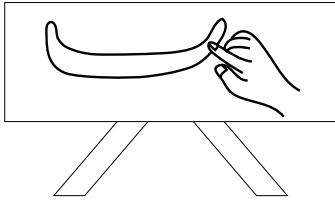

- بلخ/بلی کے کٹ آؤٹ میں رنگ بھروائیے، بچے بڑے حرف پر پنسل بھی پھیریں۔
- لکھائی کی تیاری کے لیے پتوں سے ریت، مٹی، ہوا اور میز پر انگلیوں کی مدد سے لکھنے کی مشق کروائیے۔ بنائے گئے نشانات پر انگلی / دو انگلیاں پھروائیے۔
- 'ب' کی آواز کی مشق کروائیے۔ بورڈ پر بڑا حرف 'ب' لکھ کر اس پر بار بار چاک پھیریے اور پتوں سے کہیے کہ وہ بھی ہاتھ اٹھا کر ہوا میں آپ کے ساتھ ہاتھ کو حرکت دیں۔ بورڈ پر 'ب' لکھتے ہوئے، 'گلاب' کا صفحہ ۵ بورڈ پر بنائیے اور کام کا طریقہ سمجھائیے۔
- زیریں حاشیے میں دی گئی ہدایت پر عمل کیجیے۔ زبانی ہدایت ضرور دہرائیے۔ کام کے دوران نگرانی کیجیے کہ بچے درست طریقے سے لکھ رہے ہوں۔ جن پتوں کو دشواری ہو، ان سے دوبارہ ریت، میز اور ہوا میں 'ب' بنوائیے۔ کچھ پتوں کو چاک سے بورڈ کی نچلی جانب 'ب' کی مشق کروائی جاسکتی ہے۔

- زیریں حاشیے میں دی گئی سرگرمی کا کام بھی بورڈ پر بنا اور سمجھا کر کروائیے۔
- فلیش کارڈز سے 'کلیاں' میں سکھائے گئے بصری ذخیرہ الفاظ کا اعادہ کروائیے۔ دیکھیے فرہنگ 'گلاب' صفحہ ۱۲۲
- تجویز: اُردو خوش خطی سلسلہ (حصہ اول) صفحہ ۷ پر دیا گیا کام 'گلاب' ہی کی طرح بورڈ پر لکھ کر کروائیے یا/ اور تیار کی گئی کاپی میں 'ب' کی مزید مشق کروائیے۔ دیے گئے نمونے کے مطابق کاپی تیار کیجیے۔
- اس سے قبل بھی پتوں سے ہوا میں ہاتھ اٹھا کر درست سمت میں 'ب' بنانے کی مشق ضروری ہے۔

تیسرا ہفتہ

نظم: بلبلے

مقصد

- طلبہ و طالبات مشاہدے، سننے، سمجھنے، دُہرانے اور نظم سے لطف اٹھانے کی مہارتوں کی نشوونما کر سکیں۔

مددگار مواد

- گلاب صفحہ ۶
- گلاب صفحہ ۱۱۶ (ہدایات برائے اساتذہ پر دی گئی مکمل نظم 'بلبلے')
- چھوٹی پیالیاں، صابن / کوئی ڈٹرجنٹ (کپڑے دھونے کا پاؤڈر) اور چھوٹی صاف سُتھری نلکیاں (Straws)

طریقہ کار

- بچوں کو صفحہ بغور دیکھنے کا موقع دیجیے۔ کیا ہو رہا ہے؟ کون کیا کر رہا ہے؟
- زیریں حاشیے میں دی گئی زبانی ہدایت دُہرائیے اور صفحے پر دیے گئے دائرے بنانے کی مشق کروائیے۔ نظم تاثرات اور لطف اندوز ہوتے ہوئے پڑھ کر سنائیے۔ اپنے ساتھ دُہرانے کی مشق کئی بار کروائیے۔
- زیریں حاشیے میں دی گئی سرگرمی احتیاط سے کروائیے تاکہ بچوں کے کپڑے گیلے نہ ہوں اور صابن ملا پانی اُن کی آنکھ یا ناک میں نہ جائے۔ خود بھی لطف اٹھائیے اور بچوں کے ساتھ یہ کھیل کھیلیے۔
- سرگرمی کے بعد ہدایات برائے اساتذہ صفحہ ۱۱۶ پر دیے گئے زبانی سوالات پوچھیے۔ جواب دینے کے لیے بچوں کی حوصلہ افزائی کیجیے۔



مقاصد

- طلبہ و طالبات اس قابل ہو جائیں گے کہ وہ منتخب ذخیرہ الفاظ کی بصری طریقے سے پڑھائی کر سکیں۔
- شروع کی آواز کا اعادہ کر سکیں۔
- 'پ' کی پہچان کر سکیں۔
- 'پ' درست طریقے سے لکھ سکیں۔
- کہانی 'کھیل' (معاون کتاب: غبارے) کی تصاویر بغور دیکھ سکیں اور کہانی سمجھ سکیں۔ (تجویز)
- بصری طریقہ تدریس سے چند الفاظ (زارا، علی..... اور کہانی 'کھیل' کے الفاظ) پڑھ سکیں۔

مددگار مواد

- فلپس کارڈ (سکھائے گئے حروف اور تصاویر برائے اعادہ، بصری الفاظ: علی [] زارا [] تجویز: الفاظ کہانی 'کھیل' اور ذخیرہ الفاظ: پنسل، پتنگ، پتا، پرندہ، پنکھا۔
- تختہ تحریر، تختہ نرم، کھلونے، حقیقی اشیا، مثلاً پانی، پتنگ، پر، تصاویر، ماحول، رنگین کریون / پنسلیں، کٹ آؤٹس
- کتاب گلاب صفحہ ۷

تجویز کردہ معاون کتب

- قاعدہ پڑھیے اور سیکھیے (حصہ اول) صفحہ ۳
- اُردو خوش خطی (حصہ اول) صفحہ ۸
- معاون کتاب 'غبارے' صفحہ ۱ تا ۷

طریقہ کار

- فلپس کارڈز کی پانچ سے سات منٹ پڑھائی کروائیے۔
- 'پ' کا تعارف
- 'ب' کا اعادہ کروائیے اس سے شروع ہونے والی چیزیں تختہ نرم کی مدد سے اور کارڈز دکھا کر آواز کی یاد دہانی کروائیے۔
- کہانی کے انداز میں بتائیے کہ 'ب' کی ایک اور بہن ہے جس کے نیچے ایک کے بجائے تین نقطے ہیں بورڈ پر بڑی سی 'پ' درست طریقے سے بنا کر دکھائیے۔
- 'پ' کا ذخیرہ الفاظ پوچھیے اور بتائیے۔ چیزیں اور تصاویر بھی دکھائیے، پتا، پرندہ، پانی، پرانا، پنکھا، پانچ، پر، پتنگ، پوری، پیپتا، پتلون، پورا، پاک، پیر، پیڑ، پکانا۔

- فلش کارڈز سے ذخیرہ الفاظ کی پڑھائی کروائیے۔
- بورڈ پر 'پ' کو بڑے سائز میں لکھیے اور 'گلاب' کا صفحہ ۷ بنائیے۔ درست طریقے سے کام کی ہدایت دیجیے۔
- صفحے کے نیچے دی گئی زبانی ہدایت، نقطے سے نیچے آئیے، دہراتے رہیے۔
- کھوکھلے حروف میں پانچ بار لکھوانے کے بعد نیچے کی تین سطروں پر لکھوائیے۔ لکھائی کے کام کی نگرانی توجہ سے کیجیے۔ تین نقطوں کی ہدایت بار بار دیجیے۔ بعد ازاں صفحے کے نیچے دی گئی سرگرمی کا کام بورڈ پر بنا کر سمجھا کر کروائیے۔
- گتے کی پٹی پر کام کا طریقہ سمجھائیے۔ بچے اس پٹی پر 'پ' کی چیزیں بنائیں اور ٹیچر ان سے پوچھ کر ان کی بنائی ہوئی تصویروں کے نیچے / ساتھ نام لکھ دیں۔ مثلاً

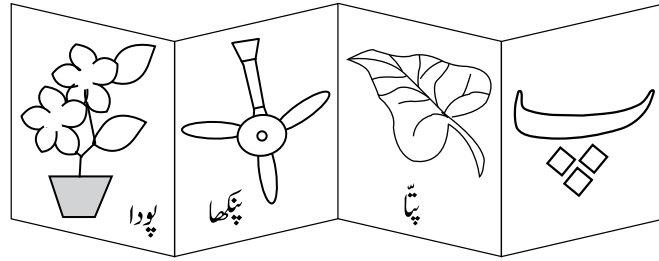

- پٹی کی دوسری جانب (Side) بھی استعمال کیجیے۔
- تجویز: مزید مشق کے لیے اردو خوش خطی سلسلہ (حصہ اول) کا صفحہ ۸ کروائیے۔
- درست طریقے سے لکھائی پر توجہ مرکوز کروائیے۔ نقطے سے شروع کرنا اور تیر کی سمت میں لکھنا سکھاتے رہیے۔ اور / یا کاپی میں پہلے سے لکھے گئے صفحے پر کام کروائیے (دیکھیے نمونہ، کاپی میں کام) حاشیے میں تصاویر بھی بنوائیے۔
- 'ب' اور 'پ' کی آوازوں کی مشق واضح انداز میں کروائیے۔
- کاپیوں میں خوش خطی کا کام کروانے سے قبل تختہ تحریر پہ درست بناوٹ کے ساتھ 'پ' کالم میں لکھ کر کام کا طریقہ سمجھائیے۔ نقطے لگانے کی وضاحت کیجیے۔

باسمہ تعالیٰ

خوشخطی

۳/۲/۲۰۲۰

پ	پ	پ	پ	

نمونہ (کاپی میں کام)

- تجویز: روزانہ کہانی 'کھیل' کے ذخیرہ الفاظ کی پڑھائی کی وجہ سے بچے ان الفاظ کو پڑھنے پر قادر ہو چکے ہوں گے۔ بچوں کے ہاتھ میں کتابیں دیجیے۔ کتاب میں لکھی ہوئی ہدایات پر عمل کر کے کہانی سنائیے، سوالات اور سرگرمیاں کیجیے۔ مشق کروائیے۔

چوتھا ہفتہ

مقاصد

- طلبہ و طالبات اس قابل ہو جائیں گے کہ وہ
- 'ت' اور 'ٹ' کی پہچان کر سکیں۔
- ذخیرہ الفاظ کا اعادہ کر سکیں۔
- 'ت' اور 'ٹ' کی لکھائی کر سکیں۔ صفحات کے نیچے دی گئی سرگرمیاں کر سکیں۔
- نیا لفظ 'لال' پڑھ سکیں اور رنگ کی پہچان کر سکیں۔
- مشاہدے کی صلاحیتوں کی نشوونما کر سکیں۔ اس سلسلے کی کہانی کے کرداروں کی پہچان کا اعادہ کر سکیں۔

مددگار مواد

- فلپش کارڈز ('ب' اور 'پ' کا ذخیرہ الفاظ، بصری الفاظ اور تصاویر برائے اعادہ، نیا لفظ 'لال' اور ذخیرہ الفاظ: ٹوکری، تالا، تتلی، تحفہ، ٹماٹر، ٹرک)
- تختہ تحریر، تختہ نرم، کھلونے، حقیقی اشیا، تصاویر، ماحول، رنگین کریون / پنسلین، کٹ آؤٹس
- گلاب صفحہ ۸

تجویز کردہ معاون کتب

- قاعدہ پڑھیے اور سیکھیے (حصہ اول) صفحہ ۳ تا ۵
- اُردو خوش خطی سلسلہ (حصہ اول) صفحہ ۹

طریقہ کار

- بصری طریقے پر مبنی فلپش کارڈز (زارا، علی، امی، ابو) دکھائیے۔
- 'ب' اور 'پ' کا اعادہ بورڈ پر ان حروف کو دیکھ کر ان کی آوازیں دہرا کر کروائیے۔
- ان سے شروع ہونے والی اشیا کے نام پوچھیے اور بتائیے۔ فلپش کارڈز دکھائیے۔
- بورڈ پر 'ت' لکھیے اور بتائیے کہ یہ تیسری بہن ہے اسے تتلیاں پسند ہیں اور اس کے اوپر دو نقطے ہیں بورڈ پر بنا دیجیے۔



- گلاب کا صفحہ ۸ بورڈ پر بنائیے، کام کا طریقہ سمجھا کر کام کروائیے۔ زبانی ہدایت ضرور دہرائیے۔
- زیریں حاشیے میں دی گئی سرگرمی کروائیے۔
- کام کے دوران درست بناوٹ اور تصاویر کے اندر رنگ بھرنے کی نگرانی اور حوصلہ افزائی کرتے رہیے۔

- طلبہ و طالبات کام ختم کرنے کے بعد گنتے کی تتلی میں رنگ بھریں اور 'ت' پر پنسل پھیریں۔

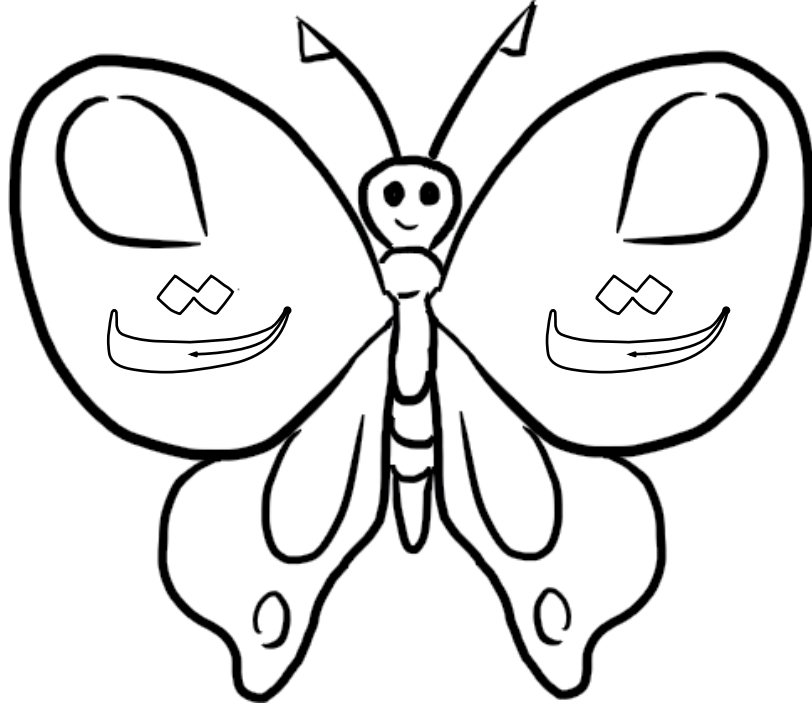

- 'ت' کے ذخیرہ الفاظ کا اعادہ کیجیے۔ تجویز: مزید ذخیرہ الفاظ کے لیے قاعدہ پڑھیے اور سیکھیے (حصہ اول) صفحہ ۴ دیکھیے۔
- تختہ تحریر پر 'ت' کالم میں لکھ کر کاپیوں میں کام کروائیے۔ کام کی نگرانی کے دوران حروف کی درست بناوٹ کا خیال رکھیے۔
- تختہ تحریر (بورڈ) پر 'ب' اور 'پ' کا اعادہ کروائیے۔ نقطوں اور ذخیرہ الفاظ پر توجہ دیجیے۔
- تجویز: اردو خوش خطی سلسلہ (حصہ اول) کا صفحہ ۹ بورڈ پر بنا کر کام کا طریقہ سمجھائیے اور کام کروائیے۔

صفحہ ۹

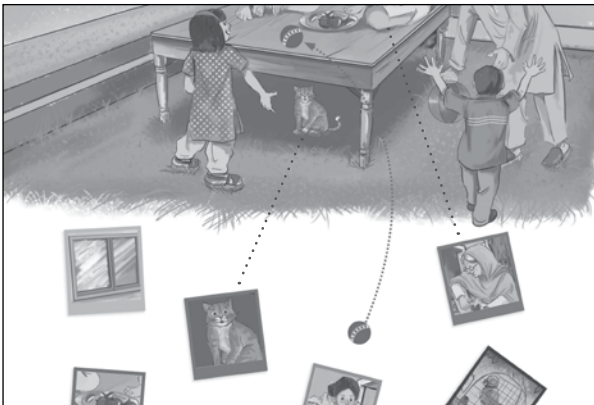

- بچوں کو بغور دیکھنے کا موقع اور وقت دیجیے۔ تصویر میں موجود کرداروں کے بارے میں پوچھیے اور بتائیے۔ (کون کون ہے؟ دادا جان ، دادی جان ، اٹی ، زارا ، علی ، مانو) صفحے کے زیریں حاشیے (فٹ نوٹ) میں دی گئی ہدایت پر عمل کروائیے۔
- ایک مثال تختہ تحریر پر لکھ کر واضح کروائیے۔ بچوں کو بڑی تصویر سے چھوٹی تصویر ملانے کا کام انفرادی توجہ اور مدد سے کروائیے۔

پانچواں اور چھٹا ہفتہ

مقاصد

- طلبہ و طالبات اس قابل ہو جائیں گے کہ وہ
- بصری الفاظ کی پڑھائی کر سکیں۔
- 'ب'، 'پ' اور 'ت' کا اعادہ کر سکیں۔
- 'ٹ' کی تیاری کے لیے 'ط' بنانا سیکھ سکیں۔
- 'ٹ' اور 'ث' کی پہچان کر سکیں اور لکھ سکیں۔
- کہانی سن کر سمجھ سکیں۔
- کیے گئے سوالوں کے جواب دے سکیں۔
- کرداروں کی پہچان کر سکیں۔

مددگار مواد

- فلپش کارڈز (ب سے ٹ تک حروف، بصری الفاظ: زار، اٹی، ابو، علی اور متعلقہ تصاویر برائے اعادہ، نیا لفظ 'لال')
- تختہ تحریر، تختہ نرم، کھلونے، حقیقی اشیا، تصاویر، ماحول، رنگین کریون / پنسلین، کٹ آؤٹس
- 'گلاب' صفحہ ۱۰ تا ۱۲

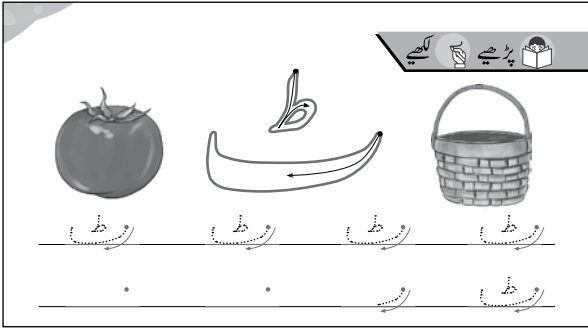

تجویز کردہ معاون کتب

- قاعدہ پڑھیے اور سیکھیے (حصہ اول) صفحہ ۵ اور ۶
- اُردو خوش خطی سلسلہ (حصہ اول) صفحہ ۱۰ تا ۱۲

طریقہ کار

- فلپش کارڈز سے پڑھائی کروائیے۔ تختہ نرم پر 'ٹ' کی چیزیں لگائیے۔
- 'ٹ' کا زبانی تعارف کروائیے۔ اس سے شروع ہونے والی چیزیں ٹوکری میں رکھ کر دکھائیے۔ ٹماٹر، کھلونے کا ٹیلیفون، ٹرک، ٹوپی، (تجویز: مزید ذخیرہ الفاظ کے لیے دیکھیے قاعدہ پڑھیے اور سیکھیے حصہ اول، صفحہ ۵)
- 'ٹ' لکھنے کی تیاری کے لیے 'ط' بنانا سکھائیے۔
- 'ط' بنانے کا طریقہ دو حصوں میں بورڈ پر بتائیے۔ ۱۔ بچوں سے ہوا، میز ایک دوسرے کے ہاتھ پر بنانے کی ہدایت دیجیے۔
- گلاب کا صفحہ ۱۰ بورڈ پر بنا کر درست بناوٹ سے لکھ کر دکھائیے۔ دو حصوں میں 'ط' بنوائیے اور زبانی ہدایت ساتھ ساتھ دہرائیے۔
- ذخیرہ الفاظ کا اعادہ کروائیے۔
- تجویز: 'ط' کی مزید مشق اُردو خوش خطی سلسلہ (حصہ اول) کے صفحہ ۱۰ پر کروائیے۔

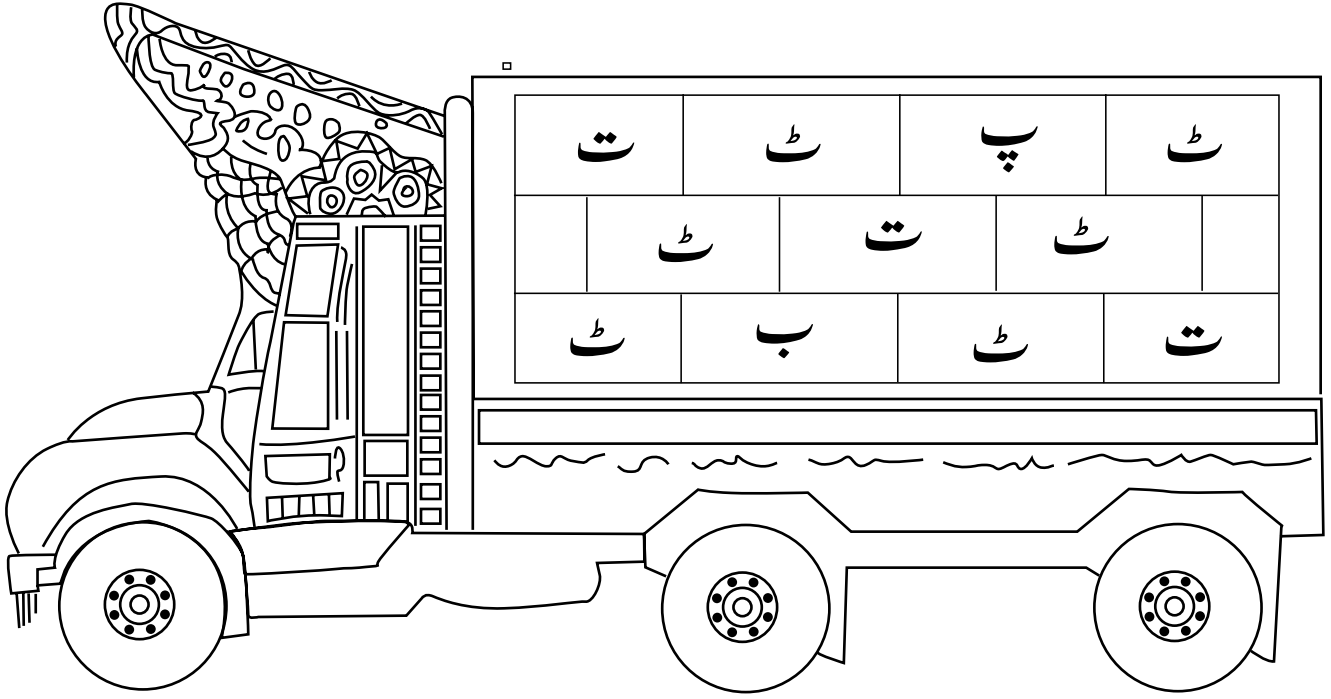

- فلش کارڈز سے بصری پڑھائی کروائیے نیا لفظ 'لال' پر زیادہ زور دیجیے۔
- 'ب، پ اور ت' کا اعادہ کروائیے۔
- گلاب کا صفحہ ۱۱ کھلوا کر 'ٹ' کا اعادہ کروائیے۔
- بڑے حروف میں درست طریقے سے لکھائی کروائیے۔
- 'ٹ' لکھوانے کے بعد سرگرمی کا کام کروائیے۔
- دیئے گئے ٹرک کے کٹ آؤٹ میں صرف 'ٹ' کے خانوں میں رنگ بھروائیے یا گتے/کاغذ کی ٹوپیاں بنوا کر ان میں 'ٹ' لکھوائیے۔

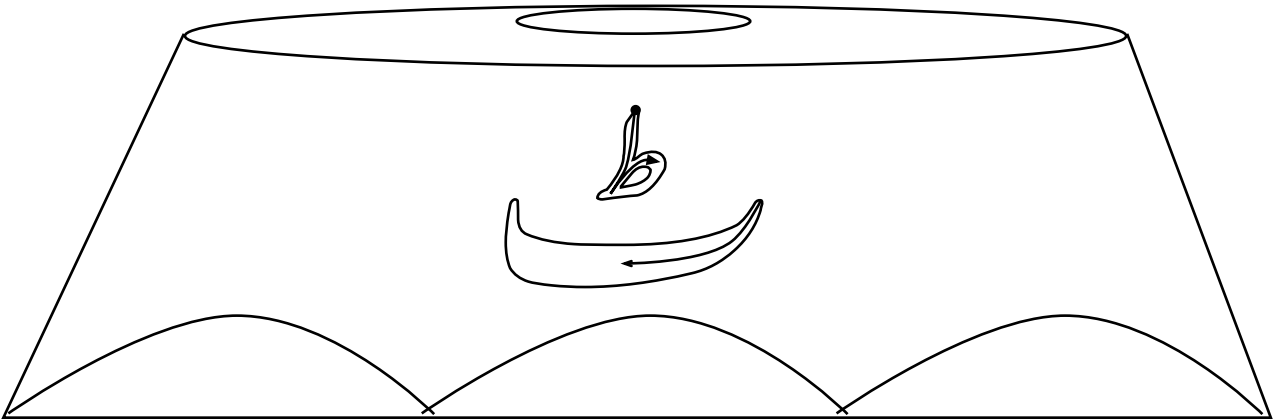

کہانی: بندر اور ٹوپیاں

- گلاب کا صفحہ ۱۲، ۱۳ کھلوا کر بچوں کو تصاویر بغور دیکھنے کا موقع اور وقت دیجیے۔ نمبر کے لحاظ سے کہانی سنائیے۔ یعنی تصویر نمبر ۱ میں کیا ہو رہا ہے..... ایک دفعہ کا ذکر ہے..... اسی طرح چاروں مناظر کے بارے میں بات کرتے ہوئے دلچسپ انداز میں رہنما ہدایات برائے اساتذہ صفحہ ۱۱۶ میں سے پڑھ کر کہانی سنائیے۔

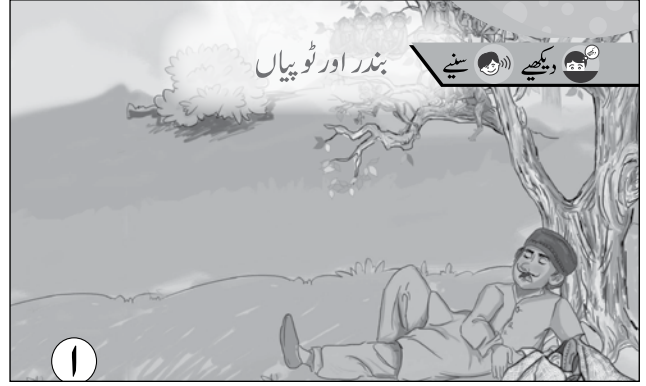
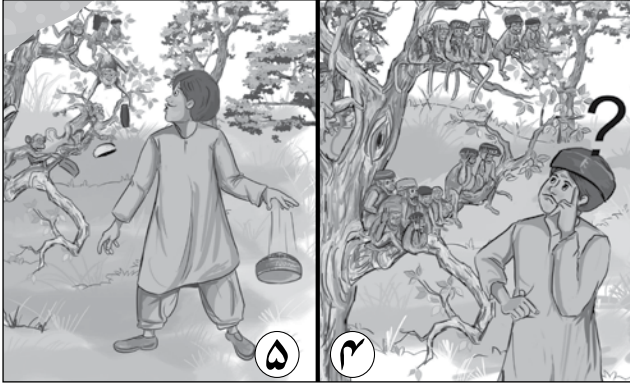

- کہانی کے بعد اسی صفحے پر دیے گئے زبانی سوالات کیجیے۔
- ڈرامے کی صورت میں کرواتے ہوئے گزشتہ دن بنائی گئی 'ٹ' کی ٹوپیاں استعمال کیجیے۔ نظم و ضبط کا خیال رکھیے۔ جماعت میں گروپ بنا کر باری باری ہر گروپ سے ڈراما کروائیے۔
- ٹوپیاں گھر لے جانے کے لیے دی جاسکتی ہیں اور جماعت میں نمائش بھی کی جاسکتی ہے۔
- بچوں کے ساتھ مل کر کل کی کہانی دہرائیے۔
- تمام حروف تہجی بورڈ پر لکھ کر اعادہ کروائیے۔ 'ٹ' کا اعادہ کروائیے۔
- تجویز: اُردو خوش خطی سلسلہ (حصہ اول) صفحہ ۱۱ کا کام کروائیے۔
- ذخیرہ الفاظ کا اعادہ کرواتے رہیے۔
- تجویز: مزید ذخیرہ الفاظ کے لیے قاعدہ پڑھیے اور سیکھیے (حصہ اول) صفحہ ۵ دیکھیے۔
- تیار کی گئی کاپی میں کالمز بنا کر 'ٹ' کی لکھائی کروائیے۔
- 'ب پ ت ٹ' کا اعادہ کروانے کے بعد ایک اور بہن 'ٹ' کا تعارف کروائیے۔ ذخیرہ الفاظ دیجیے۔ ثابت، شمینہ، ثاقب، ثریا۔
- تجویز: مزید ذخیرہ الفاظ کے لیے قاعدہ پڑھیے اور سیکھیے (حصہ اول) صفحہ ۶ دیکھیے۔
- پھلوں کو شکر بھی کہتے ہیں بتائیے اور کٹ آؤٹ میں پھلوں کو رنگ بھرنے کے بعد گھر لے جانے کے لیے دیجیے۔

- لفظ 'لال' کی بصری پڑھائی کروائیے۔
- تمام آوازوں کے اعادہ کے بعد تختہ تحریر پر 'ث' کی شکل بڑی بنائیے۔
- نقطے درست لگانے کی ہدایت دیجیے۔
- 'ث' پتھوں سے ہوا میں بنانے کے لیے کہیے۔
- خصوصی طور پر بتائیے کہ 'پ' کے نیچے نقطے تین اور 'ث' کے اوپر نقطے تین۔ اس طرح بولتے رہنے سے بچے یاد رکھتے ہیں۔
- گلاب کا صفحہ ۱۳ کروائیے۔ زیریں حاشیے میں دی گئی زبانی ہدایات دہراتے ہوئے، کام کروائیے۔ پہلے بڑے حروف میں پانچ بار لکھائی، بعد میں نیچے کی سرگرمی بورڈ پر سمجھاتے ہوئے کروائیے۔
- تجاویز پر عمل کروائیے۔
- فلش کارڈز پڑھائیے۔ جماعت میں موجود لال رنگ کی اشیا کی طرف توجہ دلائیے۔
- لال رنگ کی پہچان کا اعادہ کیجیے۔
- تجویز: مزید مشق کے لیے اُردو خوش خطی سلسلہ (حصہ اول) صفحہ ۱۲ میں کام کروائیے۔ اور یا 'ث' کی خوش خطی کا کام کاپی میں کروائیے۔

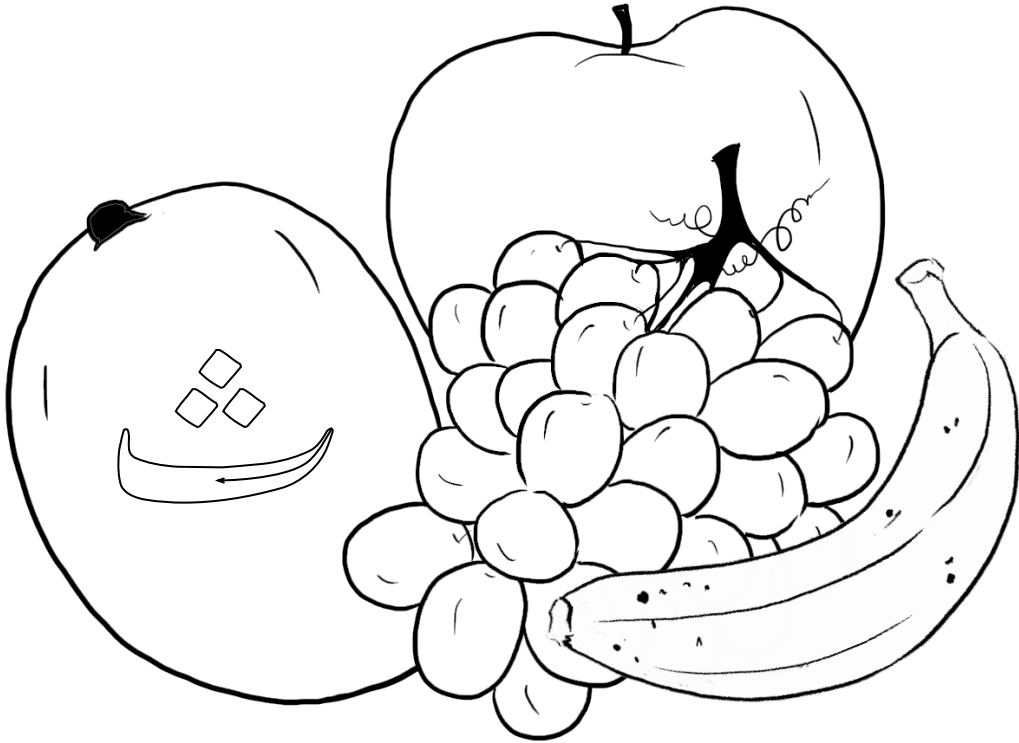

ساتواں ہفتہ

مقاصد

- طلبہ و طالبات اس قابل ہو جائیں گے کہ وہ
- 'ب سے ث' تک ترتیب جان سکیں۔
- نقطوں کی پہچان کر سکیں۔
- ترتیب وار لکھائی کر سکیں۔
- جانچ کے لیے دیے گئے صفحات میں درست حرف پر دائرہ بنا سکیں اور تصویر کے سامنے درست حرف لکھ سکیں۔
- لفظ 'لال' اور لال رنگ کی پہچان کر سکیں۔

مددگار مواد

- (فلپس کارڈز حروف 'ب سے ث' اور متعارف کروائے گئے بصری الفاظ)
- تختہ تحریر، رنگین چاک، رنگین کریوں / پنسلیں۔ شکل کے کارڈز ہر پچے کے لیے تیار کر لیں کہ پچے آسانی مشق کر سکیں۔ کافی مقدار میں 'نقطے اور ط' تیار کر لیں۔
- گلاب صفحہ ۱۵ تا ۱۸
- کاپی میں بنائے گئے کالمز میں خوش خطی

ب	پ	ت	ث	ث

تجویز کردہ معاون کتاب

- اُردو خوش خطی سلسلہ (حصہ اول) صفحہ ۱۳

طریقہ کار

- فلپس کارڈز سے الفاظ اور حروف 'ب، پ، ت، ث، ث' کی پڑھائی کروائیے۔
- سکھائی گئی آوازوں کا اعادہ بورڈ پر حروف لکھ کر کروائیے۔ نقطوں اور 'ط' کی پہچان کا اعادہ بھی کروائیے۔

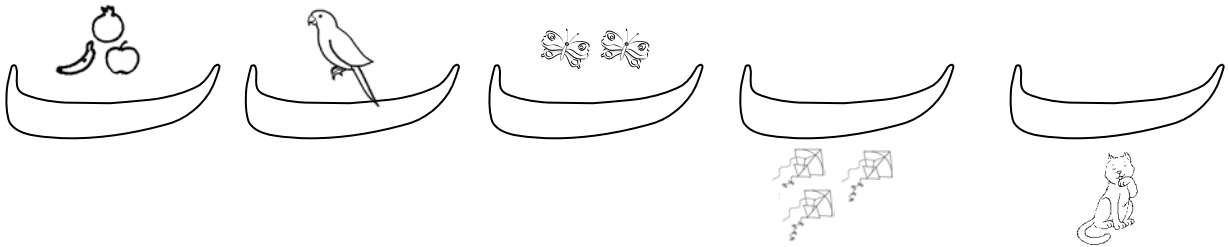

- صفحہ ۱۵ کا کام صفحے کے زیریں حاشیے میں دی گئی زبانی ہدایت دہراتے ہوئے کروائیے۔
- بچوں کو صفحے کو بغور دیکھنے کا موقع اور وقت دیجیے۔
- 'ب، پ، ت، ٹ اور ث' کا اعادہ بورڈ پر کروائیے۔
- نقطوں کی پہچان بچوں سے پوچھتے ہوئے کروائیے۔
- سرگرمی کا کام انفرادی توجہ دیتے ہوئے کروائیے۔
- تجویز پر عمل کروائیے۔
- جو بچے کام کر لیں ان کے لیے پہلے سے بنائے گئے کارڈز درمی پر رکھیے بچے ان پر نقطے اور 'ط' رکھ کر حرف بنائیں اور تصاویر سامنے رکھیں، مثلاً:

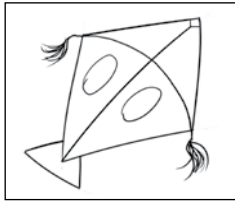

(تصویر کا کارڈ)

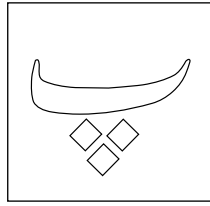

(گتے کے ٹکڑوں کے نقطے اور ط)

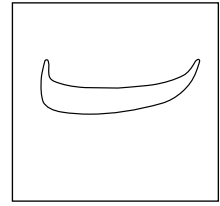

(کارڈ جس پر بچے نقطے رکھیں)

- گلاب کے صفحہ ۱۶ کا کام کروائیے۔ صفحے کے زیریں حاشیے میں دی گئی ہدایات، سرگرمیوں اور تجویز (جو ممکن ہوں) پر عمل کروائیے۔ بچوں سے لال رنگ کی پہچان کروانے کے بعد صفحے کے نچلے حصے میں لال رنگ کی اشیا پر دائرہ بنوائیے۔
- گلاب کا صفحہ ۱۷، ۱۸ بورڈ پر بنائیے۔ ایک مثال سمجھا کر کام شروع کروائیے۔ انفرادی توجہ دیجیے۔ پہلے دائرہ بنوانے کا کام اور حروف لکھنے کا کام کروائیے پھر خاکوں میں رنگ بھروائیے۔ یہ دونوں صفحات الگ الگ دنوں میں کروانے سے آپ زیادہ اپنے طلبہ و طالبات کے کام کے بارے میں واضح طور پر جان سکیں گے۔ کام کے دوران جائزہ لیتے رہیے۔ ان دنوں کاموں سے آپ یہ جان سکیں گے کہ کن بچوں کو ابھی کن حروف کے سیکھنے میں مزید مدد درکار ہے۔ اس کام کو چیک کرتے وقت اپنے ریکارڈ کے لیے ان بچوں کے نام ضرور لکھ لیجیے تاکہ ان بچوں کو آپ الگ سے توجہ دے سکیں۔
- تجویز: مزید مشق کے لیے اردو خوش خطی سلسلہ (حصہ اول) صفحہ ۱۳ کا کام کروائیے۔ یہ کام گھر کے لیے بھی دیا جاسکتا ہے۔

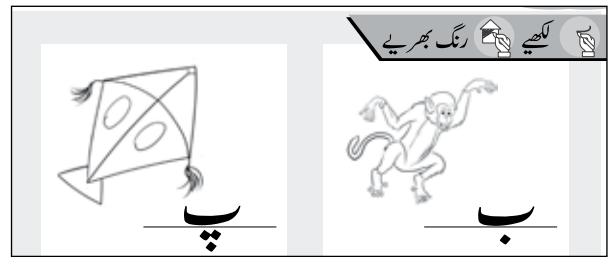
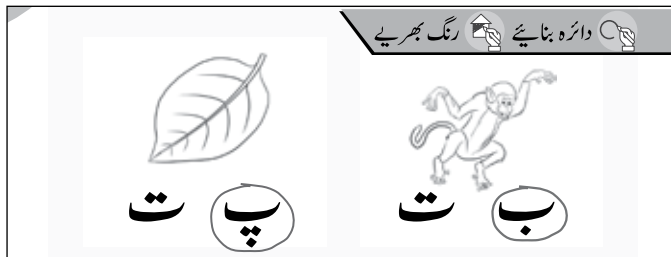

مقصد

- طلبہ و طالبات بصری ذخیرہ الفاظ اور تصاویر کی پہچان کر سکیں۔

مددگار مواد

- فلش کارڈز (الفاظ اور تصاویر)
- تختہ تحریر، رنگین چاک، رنگین کریون / پنسلیں
- گلاب صفحہ ۱۹

طریقہ کار

- بچوں کو صفحے کے زیریں حاشیے میں دی گئی زبانی ہدایت دیتے ہوئے سرگرمی کروائیے۔
- تختہ تحریر پر صفحہ بنائیے۔ مکمل الفاظ پڑھ کر بتائیے۔
- پہلے الفاظ اور تصاویر کو اپنی انگلیوں کے ذریعے ملوائیے۔ یعنی بچے لفظ سے تصویر تک دیے گئے راستے میں انگلی پھیرتے ہوئے جائیں۔
- بعد ازاں ہی کام پنسل / رنگین پنسلوں سے کروائیے۔ اس دوران الفاظ کی پڑھائی کرواتے رہیے۔ یاد رکھیے بصری طریقہ تدریس میں الفاظ کو مکمل لفظ کے طور پر ذہن نشین کروایا جاتا ہے۔ ان کے جچے نہیں کروائے جاتے۔

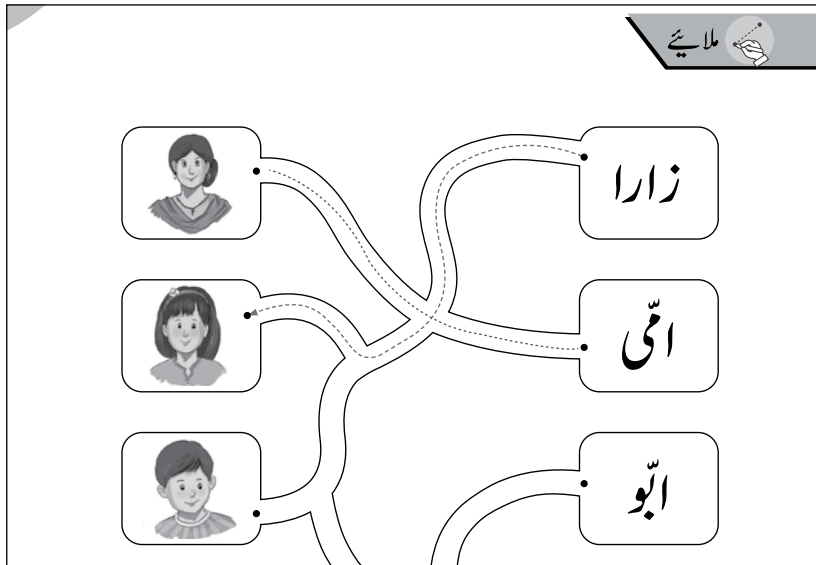

طلبہ و طالبات اس قابل ہو سکیں کہ
اس یونٹ میں دیے گئے کام اور سرگرمیوں کے ذریعے زبان کی چاروں مہارتوں (سننا، بولنا، پڑھنا، لکھنا) کی ترویج و نشوونما کر سکیں۔
فہم: سکھائی گئی آوازوں سے تعلق رکھنے والے حروف اور خاکوں کو پہچان کر دائرہ بنا سکیں۔ ’ج‘ کے خاندان کے نقطوں کی پہچان کر سکیں۔
کہانی ”بات سنو“ کا مرکزی خیال سمجھ سکیں، کرداروں اور منظر کی پہچان کر سکیں۔ نظم ”اک خرگوش“ سن کر مشاہدے، سننے، سمجھنے، دہرانے، ترنم اور آہنگ سے لطف اٹھا سکیں۔ ایک جیسی اور مختلف چیزوں کی پہچان کر سکیں۔ نیلا رنگ پہچان سکیں۔ یونٹ کی جانچ کا کام دُرست طریقے سے کر سکیں۔

پڑھنا: صوتیات۔ ’ج‘ کے خاندان ’ج‘، ’چ‘، ’ح‘، ’خ‘ سے شروع ہونے والے الفاظ کا زبانی ذخیرہ حاصل کر سکیں اور ان کی (الفاظ کے شروع میں آنے والی) آوازوں کی پہچان کر سکیں۔
بصری پڑھائی: کلیاں میں سکھائے گئے ذخیرہ الفاظ (یہ، وہ) کا اعادہ کر سکیں اور الفاظ (دیکھو، ہے، بھالو، کیا، طوطا، نیلا) سیکھ سکیں۔
لکھنا: ’ج‘ کی نمونہ لکھائی کر سکیں۔ ’ج‘ کے خاندان کی دُرست بناوٹ سے لکھائی کر سکیں۔ ’ج‘ سے ’خ‘ تک ترتیب وار لکھائی کر سکیں۔

مددگار مواد

- فلش کارڈز (’ب‘ سے ’خ‘ تک حروفِ تہجی اور ان سے متعلقہ ذخیرہ الفاظ اور تصاویر، بصری الفاظ دیکھو ہے مانو کیا طوطا نیلا)
- تختہ تحریر، تختہ نرم، کھلونے، حقیقی اشیا، تصاویر، ماحول، رنگین کریوں / پنسلیں، پتلیاں / کٹ آؤٹس
- گلاب صفحہ ۲۰ تا ۳۵

تجویز کردہ معاون کتب

- قاعدہ پڑھیے اور سیکھیے (حصہ اول) صفحہ ۸ تا ۱۱
- اُردو خوش خطی سلسلہ (حصہ اول) صفحہ ۱۳ تا ۱۹
- معاون کتاب ’غبارے‘ کی کہانی ’یہ کیا ہے‘ صفحہ ۱۰ تا ۱۶
- کاپی برائے خوش خطی
- نوٹ: اساتذہ کی رہنمائی کے لیے صفحہ vii پر تختہ نرم کا مثالی نمونہ دیا گیا ہے۔ اساتذہ کو چاہیے کہ وہ یونٹ ۲ کی پڑھائی کی دی گئی ہفتہ وار منصوبہ بندی کے مطابق vii کے مثالی تختہ نرم کے ذخیرہ الفاظ اور مواد کو تبدیل کر کے تختہ نرم کو ترتیب دیں۔ مثلاً ’ج‘ کی پڑھائی کے لیے ’ج‘ سے شروع ہونے والی اشیا، تصاویر اور ’ج‘ کا ذخیرہ الفاظ لگائیے۔

پہلا ہفتہ

مقصد

- طلبہ و طالبات اس قابل ہو جائیں گے کہ وہ مختلف کی پہچان کر سکیں۔
- بغور مشاہدہ کرنے کی صلاحیت پیدا کر سکیں۔

مددگار مواد

- تختہ تحریر، تختہ نزم، کھلونے، حقیقی اشیا، تصاویر، ماحول، رنگین کریون / پنسلیں
- گلاب صفحہ ۲۰

طریقہ کار

- طلبہ و طالبات سے صفحہ کھلوا کر بغور دیکھنے کا موقع اور وقت دیجیے۔ زیریں حاشیے فٹ نوٹ میں دی گئی زبانی ہدایت دہرائیے۔ تجاویز پر عمل کرتے ہوئے جماعت کی چیزوں کی مدد سے مختلف ہونے کا تصور واضح کروائیے تین لال پنسلیں اور ایک ہری لکھ کر وضاحت کرنے کے علاوہ مزید امثال دی جاسکتی ہیں مثلاً چار رپر کے درمیان ایک پنسل رکھنا، چار ایک جیسی کتابوں کے درمیان ایک مختلف کتاب رکھنا وغیرہ۔ سرگرمی کا کام کروائیے۔ پہلی سطر میں موجود بلیوں کے بارے میں پوچھیے اور بتائیے کہ کون سی مختلف ہے (اُلٹی تصویر مختلف ہے) اسی طرح باری نیچے کی تین سطور کے بارے میں پوچھیے اور بتائیے طلبہ و طالبات سے انفرادی توجہ کے ساتھ کام کروائیے۔

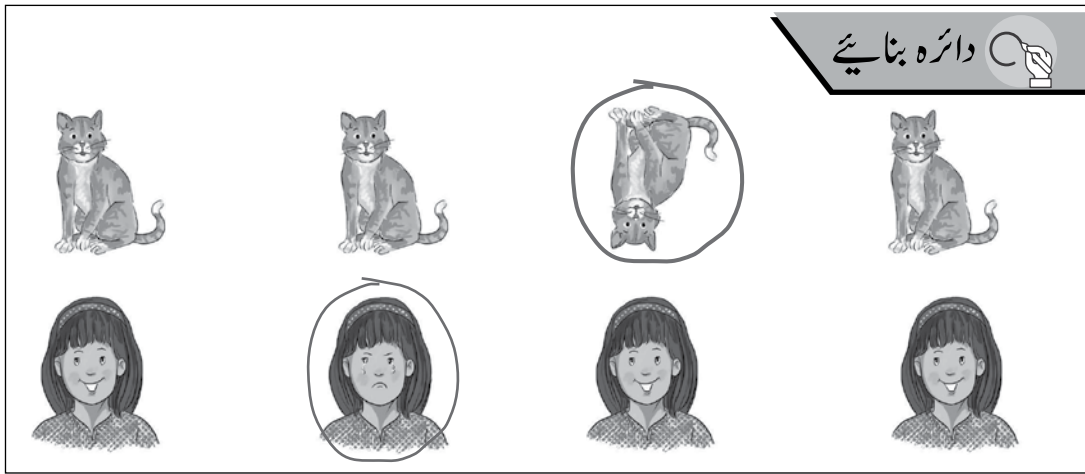

مقاصد

- طلبہ و طالبات اس قابل ہو جائیں گے کہ وہ بغور مشاہدہ کرنے کی مہارت کو فروغ دے سکیں۔
- 'ج' کی پہچان کر سکیں۔
- 'ج' لکھنے کی تیاری اور مشق کر سکیں۔

مددگار مواد

- تختہ تحریر، رنگین کریون / پنسلیں
- گلاب صفحہ ۲۱

طریقہ کار

- گلاب کا صفحہ ۲۱ کھلوا کر بغور دیکھنے کا موقع اور وقت دیجیے۔
- صفحہ کے اوپر کی جانب جنگل میں چھپے 'ج' جانور ڈھونڈ کر دائرہ بنانے کے لیے کہیے۔
- دلچسپ انداز میں مزے سے یہ کام کروائیے۔
- صفحے کے نچلی جانب کا کام ہوا، ریت اور سلیٹ/ بورڈ پر کروانے کے بعد کتاب میں کروائیے۔
- زبانی ہدایت دہراتے رہیے۔

دوسرا ہفتہ

مقاصد

- طلبہ و طالبات اس قابل ہو جائیں گے کہ وہ
- 'ج' کی آواز اور حرف پہچان سکیں۔
- 'ج' کا ذخیرہ الفاظ جان سکیں۔
- نقطے سے شروع کر کے درست لکھائی کر سکیں۔
- دیے گئے 'جلیبی' کے معنے میں جگ کو جگ سے ، جہاز کو جہاز سے اور جگنو کو جگنو سے ملا سکیں۔

مددگار مواد

- فلپش کارڈز (سکھائے گئے حروف 'ب سے ث'، متعلقہ ذخیرہ الفاظ اور تصاویر برائے اعادہ ، بصری الفاظ: علی ، ہے ، کیا ، یہ ، بھالو ، دیکھو ، طوطا اور ذخیرہ الفاظ: جوتا ، جیب ، جگ ، جہاز ، جگنو)
- تختہ تحریر ، تختہ نرم ، حقیقی اشیا ، تصاویر ، جہاز بنانے کے لیے کاغذ ، پانی ڈالنے کی مشق کے لیے کھلونے کا جگ گلاس اور پانی ، جانوروں کے کھلونے ، کٹ آؤٹس
- گلاب صفحہ ۲۲

تجویز کردہ معاون کتب

- قاعدہ پڑھیے اور سیکھیے (حصہ اول) صفحہ ۸
- اُردو خوش خطی سلسلہ (حصہ اول) صفحہ ۱۵

طریقہ کار

- بصری طریقے پر مبنی فلپش کارڈز دکھائیے (کہانی 'بات سنو' کا ذخیرہ الفاظ)
- سکھائے گئے حروف تہجی (ب سے ث) کا اعادہ فلپش کارڈز کے ذریعے کروائیے۔
- 'ج' کا ذخیرہ الفاظ دیجیے اور پوچھیے۔ جانور ، جنگل ، جامنی ، جامن ، جیب ، جال ، جالی ، جوتے ، جیب۔
- تجویز: ذخیرہ الفاظ کے لیے قاعدہ پڑھیے اور سیکھیے (حصہ اول) صفحہ ۸ دیکھیے۔
- تختہ تحریر پر بڑا 'ج' لکھ کر دکھائیے۔ اور بتائیے کہ یہ وہ آواز ہے جو ہم نے سیکھی ہے۔
- پتوں سے ہوا ، ریت اور میز پر انگلیوں کی مدد سے لکھنے کے لیے کہیے۔
- دو ٹکڑوں میں لکھوائیے ، پہلے 'ج' کی چھت بنوائیے اور پھر اس کا گول حصہ بنوائیے۔
- گلاب صفحہ ۲۲ کھلوائیے ، زبانی ہدایت پر عمل کرواتے ہوئے کام کروائیے۔
- ذخیرہ الفاظ دُہراتے رہیے ، سرگرمی کا کام الگ سے سمجھا کر کروائیے۔

- معے حل کرنے میں مدد کیجیے۔
- زیریں حاشیے میں دی گئی تجاویز پر عمل کروائیے۔
- کاغذ سے جہاز بنوائیے، کاغذ پر 'ج' لکھا ہونا ضروری ہے۔ بچے جہاز پر رنگ کریں۔

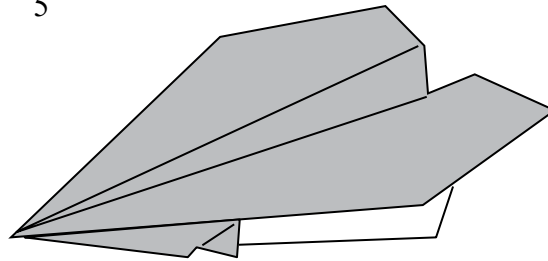
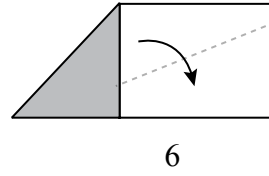
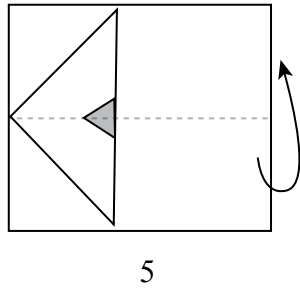
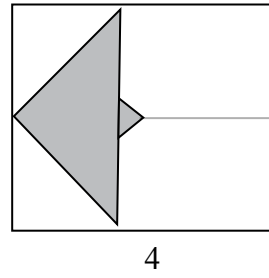
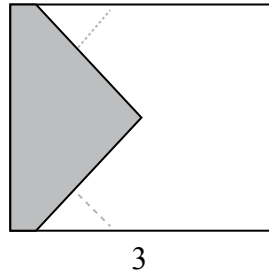
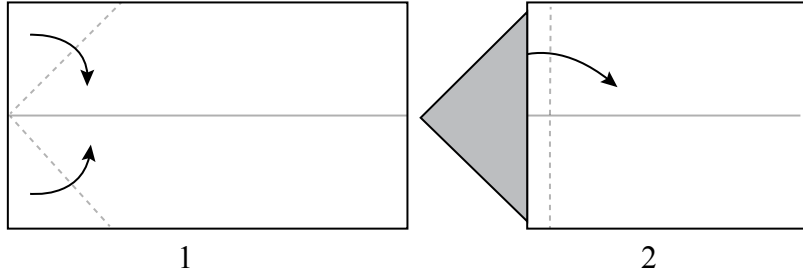

- تجویز: مزید مشق کے لیے خوش خطی سلسلہ (حصہ اول) کا صفحہ ۱۵ کروائیے۔ اور/یا خوش خطی کا کام کاپی میں کروائیے۔

کہانی: بات سنو

مقاصد

- طلبہ و طالبات اس قابل ہو جائیں گے کہ وہ مشاہدے، سننے، سمجھنے، دہرانے، واقعات کی ترتیب جاننے، مرکزی خیال، کرداروں اور مناظر کی پہچان کرنے کی مہارتوں کی نشوونما کر سکیں۔ بات غور سے سننے کی اہمیت سے آگاہ ہو سکیں۔
- نیا ذخیرہ الفاظ حاصل کر سکیں۔

مددگار مواد

- گلاب صفحہ ۲۳ تا ۲۵
- گلاب ہدایات برائے اساتذہ، صفحہ ۱۱۷ (کہانی، زبانی سوالات اور سرگرمیاں)

طریقہ کار

- طلبہ و طالبات کو ان صفحات کی تصاویر بغور دیکھنے کا موقع اور وقت دیجیے۔
- ہدایت برائے اساتذہ صفحہ ۱۱۷ کی مدد سے ہر تصویر کی مناسبت سے کہانی کا وہی حصہ سنائیے جو تصویر میں نظر آ رہا ہو۔ تاثرات اور آواز کے اُتار چڑھاؤ کا خیال رکھتے ہوئے کہانی سنائیے۔
- کہانی سنانے کے بعد دیے گئے زبانی سوالات کیجیے اور سرگرمیاں کروائیے۔ اس کہانی کو ڈرامے کی طرح پیش کروانے سے طلبہ و طالبات کے فہم میں اضافہ ہوگا۔

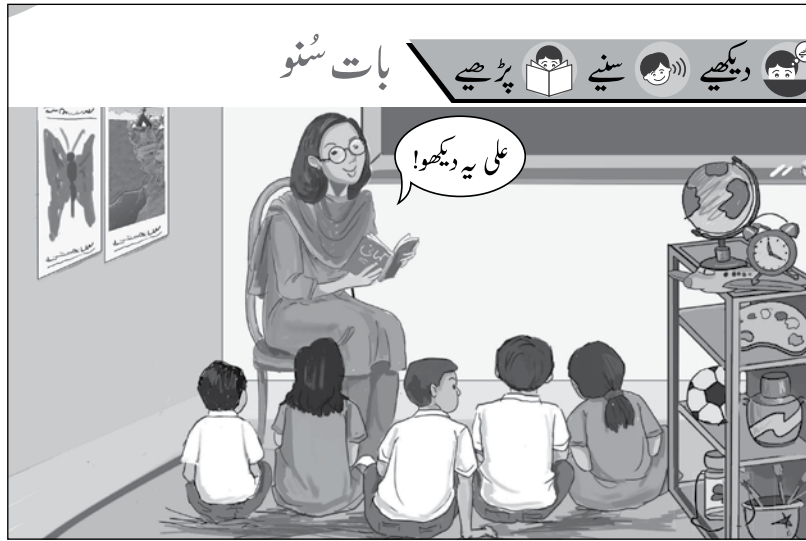

تیسرا ہفتہ

مقاصد

- طلبہ و طالبات اس قابل ہو جائیں گے کہ وہ سکھائے گئے ذخیرہ الفاظ (یہ، ہے، کیا) کا اعادہ کر سکیں۔
- سکھائے گئے ذخیرہ الفاظ کے ساتھ تصویریں یا حقیقی اشیا مثلاً پنسلیں، کاپی/کتابیں رکھ کر جملے پڑھنے کی تیاری کر سکیں۔

مددگار مواد

- فلش کارڈز (سکھائے گئے بصری الفاظ: یہ، کیا، ہے) اور متعلقہ تصاویر)
- حقیقی اشیا
- گلاب صفحہ ۲۶
- متعارف کیے گئے بصری الفاظ کا اعادہ کروائیے۔
- کچھ بچوں کے ہاتھوں میں فلش کارڈز دیں اور باقی بچوں کے سامنے کھڑا کریں۔ پڑھوانے کے بعد۔

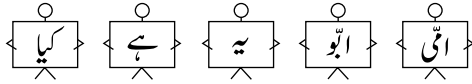

بچوں کی ترتیب بدل کر کھڑا کریں اور ان الفاظ کو جملوں کی صورت میں پڑھوائیے۔

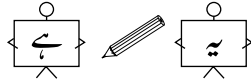
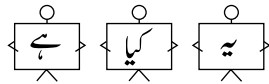
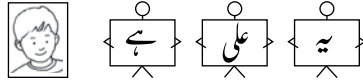
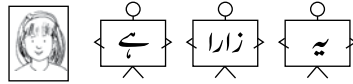

آخری جملے کی طرح وہ [ہے] کے جملے پڑھوائیے۔ درمیان کی چیزیں بدلتے رہیے۔
مثلاً: پنسل، کتاب، گڑیا، گیند وغیرہ

- 'گلاب' صفحہ ۲۶ پڑھوائیے اور زیریں حاشیے (فٹ نوٹ) میں دی گئی ہدایات کے مطابق کام کروائیے۔

مقاصد

- طلبہ و طالبات اس قابل ہو جائیں گے کہ وہ
- 'ج' کی پہچان کر سکیں۔
- 'ج' کا ذخیرہ الفاظ بتا سکیں۔
- 'ج' کی پہچان اور لکھائی کر سکیں۔
- 'ج اور ج' کا فرق جان سکیں۔
- نیلے رنگ کی پہچان کر سکیں۔
- ذخیرہ الفاظ: معاون کتاب 'غبارے' کہانی 'یہ کیا ہے' (تجویز) اور لفظ 'نیلا' بصری طریقہ تدریس سے پہچان سکیں۔

مددگار مواد

- فلش کارڈز (حرف 'ج' اور اس سے شروع ہونے والی چیزوں کی تصاویر، بصری لفظ نیلا۔ ذخیرہ الفاظ: چیوٹی، چابی، چڑیا، چیل، چوزہ
- تختہ تحریر، تختہ نرم، کھلونے، حقیقی اشیا، تصاویر، رنگین کریوں / پنسلیں، پتلیاں / کٹ آؤٹس
- گلاب صفحہ ۲۷
- خوش خطی کی کاپی میں لکھا گیا 'ج'

تجویز کردہ معاون کتب

- قاعدہ پڑھیے اور سیکھیے (حصہ اول) صفحہ ۹
- اردو خوش خطی سلسلہ (حصہ اول) صفحہ ۱۶
- معاون کتاب 'غبارے' کی کہانی 'یہ کیا ہے'

طریقہ کار

- فلش کارڈز سے ذخیرہ الفاظ کا اعادہ کروائیے۔
- 'ج' کا تعارف کروائیے۔ بورڈ پر لکھیے 'ج' اور پھر اس کا بھائی 'ج' یا 'شوق' سے چنوں والے چاول کھاتا تھا، چینی بھی اسے پسند تھی۔ وہ کبھی کسی کی چیز چوری نہیں کرتا تھا۔ اس کے چار دوست تھے۔ چڑیا، چوہا، چکور اور چیتا (اسی طرح کہانی بنائیے اور مزید ذخیرہ الفاظ دیجیے، چاند، چادر، چمک، چاٹ.....)
- تجویز: مزید ذخیرہ الفاظ کے لیے قاعدہ پڑھیے اور سیکھیے (حصہ اول) صفحہ ۹ دیکھیے۔
- گتے کی چڑیا دیجیے جس میں پتے رنگ بھریں اور 'ج' لکھیں۔ ایک گوشے میں 'ج' سے شروع ہونے والی چیزیں اور ان کی تصویریں سجاویں۔

- فلش کارڈز سے پڑھائی کروائیے۔ بورڈ پر لکھ کر 'ج اور چ' کی پہچان کروائیے۔
- گزشتہ کل کے بارے میں پوچھیے اور سکھایا جانے والا ذخیرہ الفاظ دہرائیے۔ گلاب کا صفحہ ۲۷ بورڈ پر لکھ کر کام کا طریقہ سمجھا کر کام کروائیے۔ زیریں حاشیے میں دی گئی زبانی ہدایت دہرائیے۔ صفحے کے نیچے دی گئی سرگرمی تختہ تحریر پر بنا کر سمجھائیے اور انفرادی توجہ سے یہ کام کروائیے۔
- بڑے حرف میں پانچ بار تیر کی سمت میں لکھائی اور پھر نیچے دیے گئے حروف میں لکھائی کے بعد رنگ بھروائیے۔
- کاپی میں خوش خطی کا کام اپنی نگرانی میں کروائیے۔
- نظم پڑھوئیے۔

چوں چوں چوں چوں
گھڑی پہ چوہا ناچا
گھڑی نے ایک بجایا
چوہا نیچے آیا

نئے لفظ نیلا کا تعارف کروائیے۔ اس کے لیے لفظ 'لال' متعارف کروانے کا طریقہ دیکھیے۔

- تجویز: مزید مشق یا گھر کے کام کے لیے خوش خطی صفحہ ۱۶ کروائیے۔
- ذخیرہ الفاظ کی پڑھائی کے بعد کاپی میں کام کروائیے۔
- تجویز: معاون کتاب 'غبارے' کی کہانی 'یہ کیا ہے' کتاب ہی میں دی گئی ہدایات برائے اساتذہ و والدین پڑھ کر سنائیے اور پڑھوئیے۔
- تجویز: ذخیرہ الفاظ کی بصری پڑھائی کروائی جاتی رہنے کے سبب طلبہ یہ کہانی خود پڑھ سکتے پر قادر ہوں گے۔ حوصلہ افزائی کیجیے۔
- تجویز: انفرادی طور پر ہر بچے سے پڑھائی کروائیے اور مشق کا کام کتاب (غبارے) ہی میں کروائیے۔ (بورڈ پر مشق کا صفحہ ۱۶ بنائیے) سرگرمیاں بھی کروائیے۔

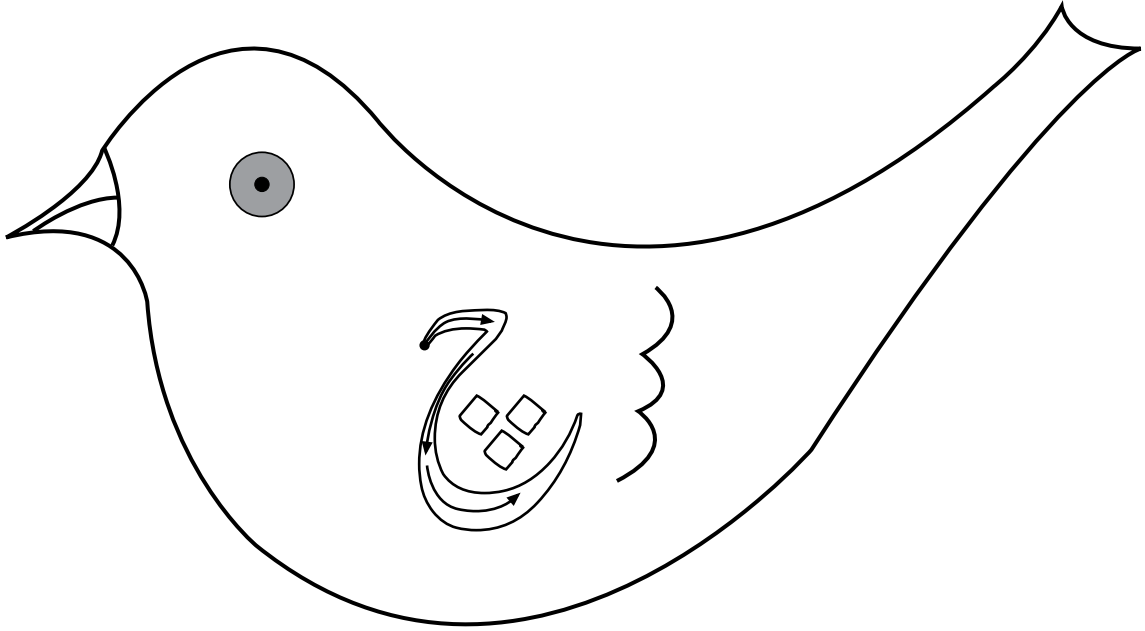

چوتھا ہفتہ

مقاصد

- طلبہ و طالبات اس قابل ہو جائیں گے کہ وہ 'ح، ج' کا اعادہ کر سکیں۔
- 'ح، خ' کی پہچان ذخیرہ الفاظ سیکھ سکیں۔
- 'ح، خ' کی لکھائی کر سکیں۔

مددگار مواد

- فلپش کارڈز (سکھائے گئے حروف اور تصاویر برائے اعادہ، حروف ح، خ اور ان سے شروع ہونے والی چیزوں کی تصاویر، بصری لفظ: نیلا ذخیرہ الفاظ: حجامت، حجام، حلوا، خرگوش، خوش، نیمہ)
- تختہ تحریر، تختہ نرم، کھلونے، حقیقی اشیا، تصاویر، رنگین کریوں / پینسلین، پتلیاں / کٹ آؤٹس
- گلاب صفحہ ۲۸ تا ۲۹

تجویز کردہ معاون کتب

- قاعدہ پڑھیے اور سیکھیے (حصہ اول) صفحہ ۱۰، ۱۱
- اُردو خوش خطی سلسلہ (حصہ اول) صفحہ ۱۸، ۱۹

طریقہ کار

- فلپش کارڈز سے ذخیرہ الفاظ اور 'ح' سے 'ج' تک حروف تہجی اور لفظ نیلا کا اعادہ کروائیے۔
- 'ح' کا تعارف کروائیے۔ اس میں کوئی نقطہ نہیں ہے (ح کی آواز 'ہ' جیسی ہی ہے) ذخیرہ الفاظ دیجیے۔ حج، حاجی، حروف، حلوا، حلیم، حالی، حال..... حجامت، حجام، دو بچوں سے کھیل کروائیے جس میں ایک بچہ حجام بنے دوسرا حجامت کروانے والا، ڈرامے کی طرح کروائیے جس میں 'حالی' نام کا ایک بچہ حجامت سے ڈرتا ہو۔
- بچے 'ح، ج' کی بناوٹ سیکھ چکے ہیں۔ 'ح' کی بناوٹ کے ساتھ پہچان پر نظر رکھیے۔
- 'گلاب' صفحہ ۲۸ کا کام کروائیے۔ صفحے کے زیریں حاشیے میں دی گئی زبانی ہدایت دہراتے ہوئے لکھائی کروائیے۔
- سرگرمی کا کام تختہ تحریر پر سمجھا کر کروائیے۔ تجاویز پر عمل کروائیے۔
- 'ح' لکھنے کی مزید مشق کے لیے خوش خطی صفحہ ۱۸ کا کام کروائیے۔

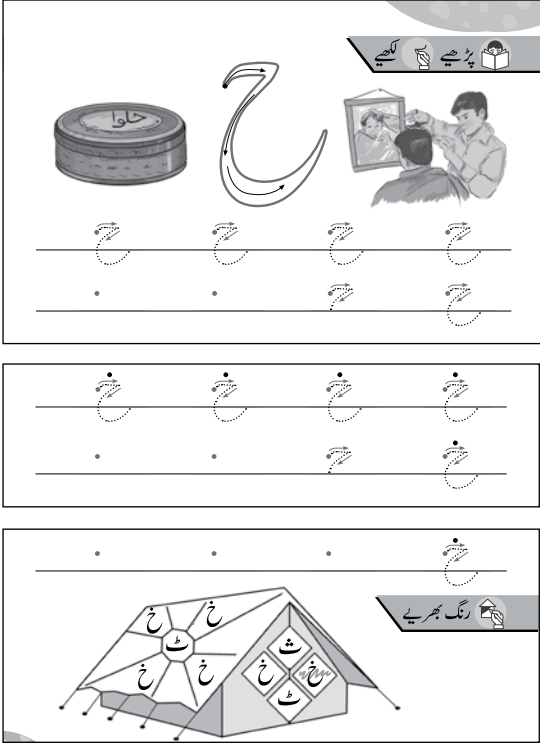

- ذخیرہ الفاظ کی دہرائی کے بعد کاپی میں کام کروائیے۔
- تجویز: 'خ' کا تعارف کروائیے۔ 'خ' سے شروع ہونے والی چیزیں اور نام پوچھیے اور بتائیے۔ نقطے کی طرف متوجہ کیجیے کہ اس کا نقطہ اوپر ہے۔
- ایک گلاس میں پانی اور ایک خالی گلاس دکھا کر بتائیے 'خ' خالی۔ بچوں سے کہیں خوش ہو کر دکھائیے۔
- ہدایت کی طرف توجہ دلائیے کہ کام خراب نہیں کرنا چاہیے۔ خوش خطی کون اچھی کرتا ہے۔
- گلاب کا صفحہ ۲۹ بورڈ پر بنا کر کام کا درست طریقہ بتا کر اپنی نگرانی میں کروائیے۔
- صفحے کے زیریں حاشیے میں دی گئی زبانی ہدایت دہراتے ہوئے 'خ' لکھوائیے۔
- صفحے کے نیچے دی گئی سرگرمی کا کام تختہ تحریر پر سمجھا کر کروائیے۔
- مکملہ تجاویز پر عمل کروائیے۔
- تجویز: 'ح' اور 'خ' کے مزید ذخیرہ الفاظ کے لیے قاعدہ پڑھیے اور سیکھیے (حصہ اول) صفحہ ۱۰، ۱۱ دیکھیے۔
- حلویے کا ڈبا اور خرگوش / خوش / خر بوزے کے کٹ آؤٹس میں بچوں سے رنگ بھروائیے اور گھر بھجوائیے۔

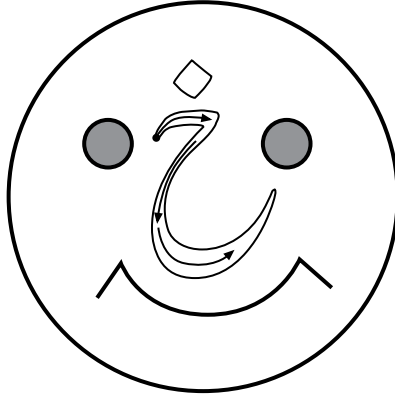

نظم: خرگوش

مقاصد

- طلبہ و طالبات اس قابل ہو جائیں گے کہ وہ مشاہدے، سننے، سمجھنے، دہرانے، ترجم اور آہنگ سے لطف اٹھانے کی صلاحیت پیدا کر سکیں۔

مددگار مواد

- گلاب صفحہ ۳۰
- ہدایات برائے اساتذہ گلاب صفحہ ۱۱۷ (کامل نظم اور زبانی سوالات)

طریقہ کار

- طلبہ و طالبات کو گلاب کا صفحہ ۳۰ بغور دیکھنے کا وقت اور موقع دیجیے۔
- زیریں حاشیے (footnote) میں دی گئی زبانی ہدایت پر عمل کروائیے۔
- نظم تاثرات اور تلفظ کی دُرستی سے سنائیے۔ دو تین بار دہروائیے۔
- سرگرمی کا کام دی گئی ہدایت کے مطابق کروائیے۔

اک خرگوش





پیارا سا یہ اک خرگوش
روئی کا کالا یہ خرگوش

پانچواں ہفتہ

مقاصد

- طلبہ و طالبات اس قابل ہو جائیں گے کہ وہ سکھائے گئے تمام حروف کی پہچان اور لکھائی کر سکیں۔
- سکھایا گیا تمام ذخیرہ الفاظ پڑھ سکیں۔
- ترتیب وار لکھائی کر سکیں۔ نیلا رنگ پہچان سکیں اور لفظ 'نیلا' پڑھ سکیں۔ جانچ کا کام کر سکیں۔

مددگار مواد

- فلیش کارڈز (ب اور ج کا خاندان اور متعلقہ تصاویر، بصری لفظ: نیلا)
- نیلی پنسلیں
- گلاب صفحہ ۳۱ تا ۳۴

تجویز کردہ معاون کتاب

- اُردو خوش خطی سلسلہ (حصہ اول) صفحہ ۱۹

طریقہ کار

- گلاب صفحہ ۳۱ میں ترتیب وار لکھائی کی مشق کروائیے۔
- جانچ کا کام کروانے سے قبل تمام حروف کا اعادہ کروائیے۔ اس کے لیے بچوں کو 'ب' سے 'خ' تک کے کارڈز پکڑا کر کھڑا کیجیے۔ اور بچوں ہی سے پڑھوائیے۔
- حروف کے ساتھ ان الفاظ کے تصویری کارڈز کا کھیل کھیلیے۔ کچھ بچے حروف کے کارڈز پکڑیں اور کچھ ان سے شروع ہونے والی چیزوں کے۔ آپ تالی بجائیے اور تصویر والے بچے حروف کے کارڈز والے بچوں کے پاس جا کر جوڑی بنالیں۔ اب دوبارہ الگ کھڑا کریں اور اس بار تالی بجانے پر حرف والے بچے تصویر والے بچوں کے پاس جائیں اور جوڑی بنا کر کھڑے ہوں تالیاں بجوائیے اور مزے سے کھیل کھلائیے۔

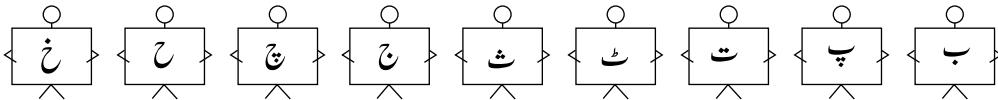

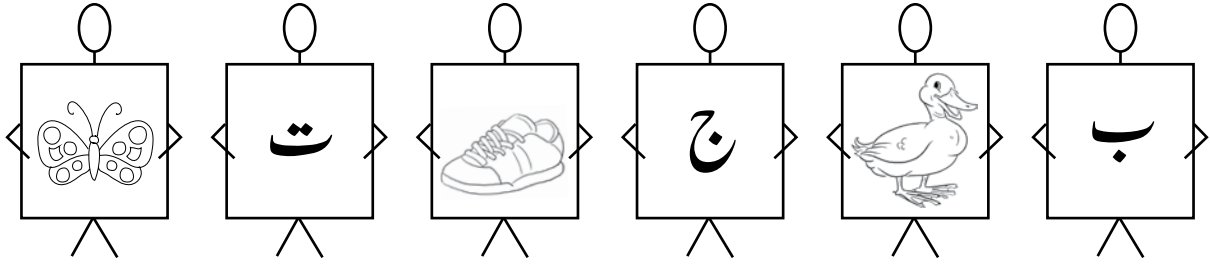

- کچھ بچوں کو حروف تہجی کے کارڈز دے کر کھڑا کیجیے۔ آپ زبانی پڑھیے اور بچے کارڈز اوپر کر کے دکھائیں۔ آپ 'ب' کہیں تو [ب] کے کارڈ والا بچہ اپنا ہاتھ اوپر کر کے کارڈ دکھائے۔ پھر ان بچوں کو ترتیب سے کھڑا کر کے حروف کی پڑھائی کروائیے۔
- 'ب' سے 'خ' بورڈ پر دہرائی کروائیے۔
- تجویز: مزید مشق کے لیے خوش خطی (حصہ اول) صفحہ ۱۹ کا کام کروائیے۔
- تختہ تحریر پر درست لکھ کر دکھائیے۔ بچے بھی ہاتھ اٹھا کر آپ کے ساتھ ہوا میں لکھیں۔
- گلاب کے صفحہ ۳۱ کا کام اپنی نگرانی میں کروائیے۔
- گلاب صفحہ ۳۲ بغور دیکھنے کا موقع اور وقت دیجیے۔
- نیلا [ب] کا فلپش کارڈ دکھا کر نیلے رنگ کی اشیا دکھائیے جماعت میں نیلے رنگ کی اشیا کی طرف توجہ دلائیے۔
- صفحہ ۳۲ کے نچلے حصے میں موجود نیلی اشیا کی پہچان کروا کر ان پر دائرہ بناویے۔
- صفحہ ۳۲ کے زیریں حاشیے (footnotes) کی ہدایات اور سرگرمیوں پر عمل کروائیے۔
- جانچ کا کام کروائیے۔ بورڈ پر صفحہ ہو بہو بنائیے۔ ایک مثال سمجھائیے۔
- گلاب کا صفحہ ۳۳ کروائیے۔
- بورڈ پر دہرائی کروا کر اسی طرح گلاب کا صفحہ ۳۴ کروائیے۔
- کام کرواتے وقت نظر رکھیے اور اپنے پاس ریکارڈ میں لکھیے کہ کن بچوں کو کون کون سے حروف کی پہچان نہیں ہے۔ یا پہچان ہے مگر لکھنے میں مشکل درپیش ہے۔ آئندہ کی تدریس میں ان بچوں کی الگ سے مدد کیجیے اور مزید مشق کا کام بورڈ پر یا کاپی میں کروائیے۔

مقاصد

- طلبہ و طالبات اس قابل ہو جائیں گے کہ وہ بصری ذخیرہ الفاظ اور اُن کے تصاویر کے ساتھ بننے والے جملوں کی پہچان کر سکیں۔

مددگار مواد

- فلپس کارڈز (بصری ذخیرہ الفاظ: وہ ، ہے ، نیلا ، یہ ، کیا)
- 'گلاب' صفحہ ۳۵

طریقہ کار

- بصری ذخیرہ الفاظ کی پڑھائی فلپس کارڈز کے ذریعے کروائیے۔
- کتاب کا صفحہ کھلوا کر بغور دیکھنے کا موقع اور وقت دیجیے۔
- ایک جیسے الفاظ اور تصاویر کو ملانے کا کام پہلے انگلیاں پھروا کر کروائیے۔
- طلبہ و طالبات شہادت کی انگلی سے معتمے میں راستہ ڈھونڈیں۔
- اسی طرح صفحے کے نچلے حصے کے جملے ملوائیے۔
- بعد ازاں یہی کام پنسلوں سے کروائیے۔ رنگین پنسلیں استعمال کروائی جاسکتی ہیں۔

طلبہ و طالبات اس قابل ہو سکیں کہ اس یونٹ میں دیے گئے کام اور سرگرمیوں کے ذریعے زبان کی چاروں مہارتوں (سننا ، بولنا ، پڑھنا ، لکھنا) کی ترویج و نشوونما کر سکیں۔

فہم: سکھائی گئی آوازوں سے تعلق رکھنے والے حروف اور خاکوں کو پہچان کر دائرہ بنا سکیں۔ ’د‘ اور ’ز‘ کے خاندان کے نقطوں کی پہچان کر سکیں۔ کہانی ”دادا جان کا گاؤں“ کا مرکزی خیال سمجھ سکیں۔ کرداروں اور منظر کی پہچان کر سکیں۔ نظم ”ریل گاڑی“ سن کر لطف اندوز ہو سکیں ، معلومات اور ذخیرہ الفاظ میں اضافہ کر سکیں۔ مختلف کی پہچان کر سکیں۔ پیلا رنگ پہچان سکیں۔ یونٹ کی جانچ کا کام درست طریقے سے کر سکیں۔

پڑھنا: صوتیات۔ ’د‘ کے خاندان ’د‘ ، ’ڈ‘ ، ’ذ‘ اور ’ر‘ ، ’ڑ‘ ، ’ز‘ ، ’ژ‘ سے شروع ہونے والے الفاظ کا زبانی ذخیرہ حاصل کر سکیں۔ اور ان کی (الفاظ کے شروع میں آنے والی) آوازوں کی پہچان کر سکیں۔ آخر کی آواز سے متعارف ہو سکیں اور پہچان کر دائرہ بنا سکیں۔ ’ز‘ کی بطور آخری آواز پہچان کر سکیں۔

بصری پڑھائی: ذخیرہ الفاظ (گائے ، بطخ ، مانو ، بکری ، مرنغا ، قیس قیس ، ککڑوں کوں ، مومو ، آؤ ، کھانا ، کھاؤ ، اللہ حافظ ، پیلا) سیکھ سکیں۔

لکھنا: ’د‘ کی نمونہ لکھائی کر سکیں۔ ’د‘ اور ’ر‘ کے خاندان کی درست بناوٹ سے لکھائی کر سکیں۔ ’ب‘ سے ’ژ‘ تک ترتیب وار لکھائی کر سکیں۔

مددگار مواد

- فلش کارڈز (’ب‘ سے ’ژ‘ تک حروف تہجی اور ان سے شروع ہونے والی تصاویر، بصری الفاظ: کہانی ’دادا جان کا گاؤں‘)
- تختہ تحریر، تختہ نرم، کھلونے، حقیقی اشیا، تصاویر، رنگین کریوں / پنسلیں، پتلیاں / کٹ آؤٹس
- گلاب صفحہ ۳۶ تا ۵۵

تجویز کردہ معاون کتب

- قاعدہ پڑھیے اور سیکھیے (حصہ اول) صفحہ ۱۳ تا ۱۹
- اردو خوش خطی سلسلہ (حصہ اول) صفحہ ۲۰ تا ۲۸
- معاون کتاب ’غبارے‘ کی کہانی ’دعوت‘ صفحہ ۱۷ تا ۲۷
- کاپی

نوٹ: اساتذہ کی رہنمائی کے لیے صفحہ vii پر تختہ نرم کا مثالی نمونہ دیا گیا ہے۔ اساتذہ کو چاہیے کہ وہ یونٹ ۳ کی پڑھائی کی دی گئی ہفتہ وار منصوبہ بندی کے مطابق صفحہ vii کے مثالی تختہ نرم کے ذخیرہ الفاظ اور مواد کو تبدیل کر کے تختہ نرم کو ترتیب دیں۔ مثلاً ’د‘ کی پڑھائی کے لیے ’د‘ سے شروع ہونے والی اشیا، تصاویر اور ’د‘ کا ذخیرہ الفاظ لگائیے۔

پہلا ہفتہ

مقصد

- طلبہ و طالبات اس قابل ہو جائیں گے کہ وہ مشاہدے اور فہم کی صلاحیتوں کی نشوونما کر سکیں۔

مددگار مواد

- تختہ تحریر، تختہ نرم، رنگین چاک، گتے کے ٹکڑوں سے بنائی گئی اشکال کے پزل (معمے)
- گلاب صفحہ ۳۶

طریقہ کار

- طلبہ و طالبات سے صفحے کے زیریں حاشیے میں دی گئی سرگرمی معمے/پزلز کے ٹکڑے جوڑنے کے کام کروائیے۔
- زبانی ہدایت دیجیے۔
- صفحے کا کام غور سے دیکھ کر کرنے کی ہدایت دیجیے اور بورڈ پر بنا کر اور ایک مثال ملا کر دکھائیے۔
- اس عمر کے طلبہ و طالبات کی مشاہدے کی صلاحیتیں اس وقت عروج پر ہوتی ہیں وہ رہنمائی کیے جانے اور حوصلہ افزائی سے یہ کام بخوشی کریں گے۔

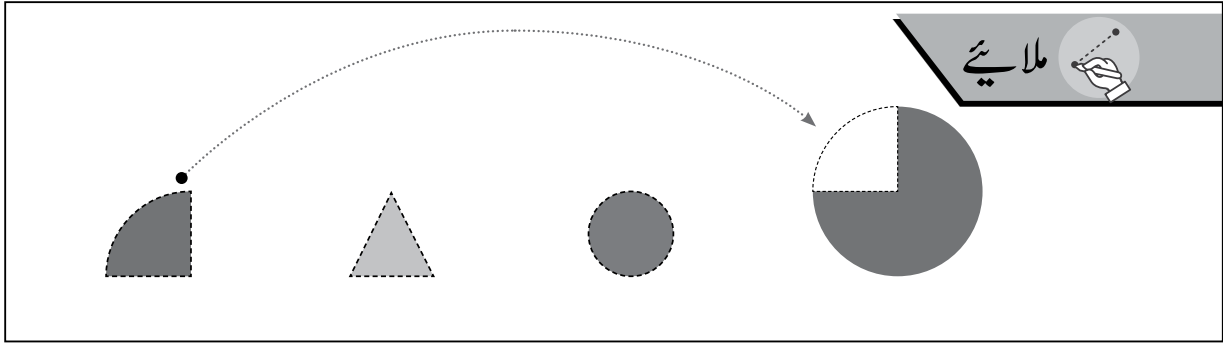

مقاصد

- طلبہ و طالبات اس قابل ہو جائیں گے کہ وہ منتخب ذخیرہ الفاظ کی بصری طریقے سے پڑھائی کر سکیں۔
- نام سن کر شروع کی آواز پہچان سکیں۔ 'د' کی آواز سے متعارف ہو سکیں۔
- 'د' کی درست طریقے سے لکھائی کرنا سیکھ سکیں۔

مددگار مواد

- فلپس کارڈز (منتخب حروف 'د' بصری الفاظ اور متعلقہ تصاویر اور منتخب ذخیرہ الفاظ: دودھ، درخت، دروازہ، دیوار)
- تختہ تحریر، تختہ نرم، کھلونے، حقیقی اشیا، تصاویر، رنگین کریوں/پنسلیں، پتلیاں/کٹ آؤٹس
- گلاب صفحہ ۳۷

طریقہ کار

- تعارف: بصری طریقے سے سکھائے جانے والے الفاظ کے فلپس کارڈز دکھائیے۔
- (پہلے دن صرف (۱) بکری (۲) مرغا (۳) گائے (۴) بطخ (۵) مانو کی تصویریں دکھائیے۔

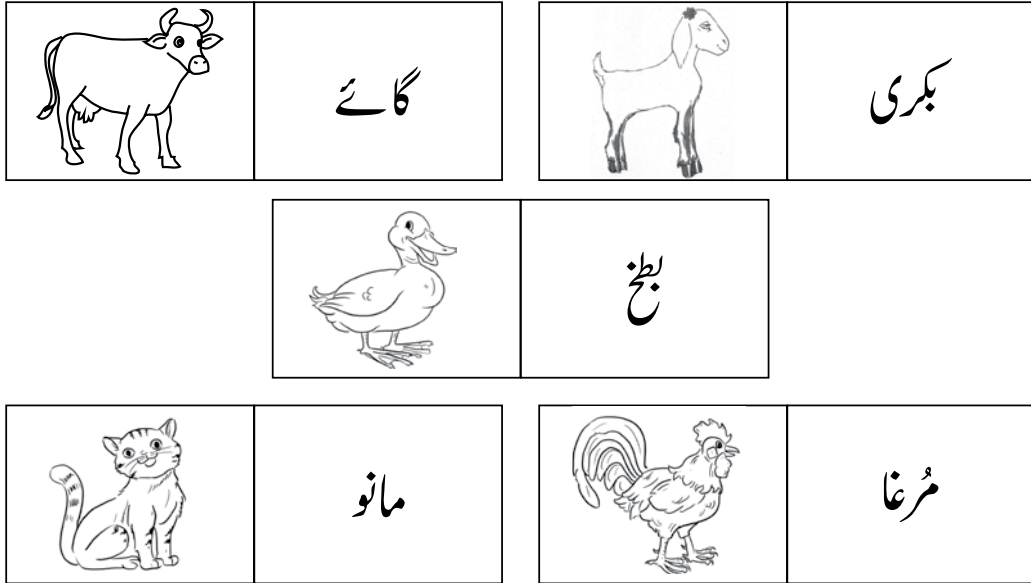

- دروازہ، دل، دال، دودھ، دہی، درد، دانت، دو (۲)، دادا، دادی، دلیہ، دوڑنا، دس (۱۰)
- ۵ منٹ یہ دکھانے کے بعد ماحول سے 'د' کی آواز کا تعارف کروائیے 'د' کا ذخیرہ الفاظ پوچھیے اور بتائیے۔ (تجویز: مزید ذخیرہ الفاظ کے لیے قاعدہ پڑھیے اور سیکھیے حصہ اول، صفحہ ۱۳ دیکھیے)

- بچوں سے ریت ، ہوا ، میز پر 'د' کی نمونہ لکھائی کروائیے۔
- گلاب کا صفحہ ۳۷ بغور دیکھنے کا وقت اور موقع دیجیے۔
- زیریں حاشیے (footnote) میں دی گئی زبانی ہدایت دہراتے ہوئے صفحے کا کام کروائیے۔
- سرگرمی کروائیے ، تجاویز پر عمل کروائیے۔
- پہلے دن دکھائے گئے کارڈز دکھائیے۔
- پانچ منٹ کی یہ سرگرمی کرنے کے بعد 'د' کی آواز کا اعادہ کروائیے۔ گلاب کا صفحہ ۳۸ کروائیے۔ درست بناوٹ سے لکھوانے کے بعد صفحے کے نیچے دی گئی سرگرمی کا کام تختہ تحریر (بورڈ) پر الگ سے سمجھانے کے بعد 'د' کے خانوں میں رنگ بھروائیے۔
- پہلے دن دکھائے گئے کارڈز دکھائیے۔ بچے پہچان چکے ہوں گے اب تصویر کو موڑ کر صرف لفظ پڑھائیے۔

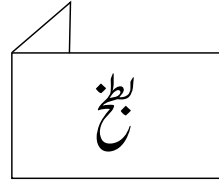
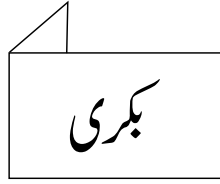

- باقی ذخیرہ الفاظ کے کارڈز دکھائیے۔
- جن بچوں کا کام ختم ہوتا جائے انہیں درخت کا کٹ آؤٹ دیجیے جس میں 'د' لکھا گیا ہو بچے اس پر پنسل پھیریں اور درخت پر رنگ کریں۔
- آپ چاہیں تو انہیں جماعت میں آویزاں کر دیجیے یا گھر لے جانے کے لیے دے دیجیے۔
- تجویز: خوش خطی صفحہ ۲۰ پر دیا گیا کام کروائیے۔ اور/یا
- کاپی میں 'د' لکھوائیے۔ (دیکھیے نمونہ)
- ہر کام سے پہلے کام کا طریقہ بورڈ پر ہو بہو لکھ کر اور بنا کر دکھائیے۔

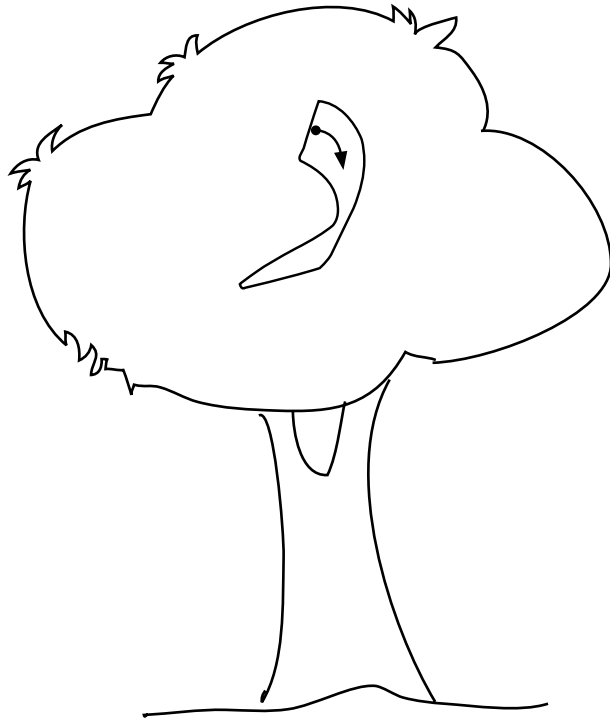

کہانی: دادا جان کا گاؤں

مقاصد

- طلبہ و طالبات اس قابل ہو جائیں گے کہ وہ مشاہدے، سننے، سمجھنے، دہرانے، واقعات کی ترتیب جاننے، مرکزی خیال، کرداروں اور مناظر کی پہچان کرنے کی مہارتوں کی نشوونما کر سکیں۔

مددگار مواد

- گلاب صفحہ ۳۹ تا ۴۲
- گلاب صفحہ ۱۱۸ (ہدایات برائے اساتذہ) برائے کہانی 'دادا جان کا گاؤں' زبانی سوالات اور سرگرمی
- کہانی کے کرداروں کے ماسک۔ (ڈرامے کے لیے)

طریقہ کار

- طلبہ و طالبات سے گفتگو کیجیے (اگر وہ گاؤں میں ہی رہتے ہیں تو پوچھیے کہ آپ کو اپنا گاؤں کیسا لگتا ہے؟ وہاں کیا کیا ہے..... اگر شہر میں رہتے ہیں۔ تو پوچھیے کہ کیا آپ نے گاؤں دیکھا ہے؟ وہاں کیا کیا ہوتا ہے؟
- پہلے سے پڑھائے جانے والے ذخیرہ الفاظ کی مدد سے طلبہ و طالبات کو تصاویر بغور دیکھنے اور الفاظ خود پڑھنے کی کوشش کرنے کا موقع اور وقت دیجیے۔
- ہدایات برائے اساتذہ سے باری باری تصویر کے بارے کہانی کا حصہ پڑھ کر سنائیے۔ زبانی سوالات کیجیے۔
- زیریں حاشیے (footnote) میں دی گئی سرگرمی کروائیے۔
- صفحہ ۴۲ پر دی گئی 'ملائیے' کی مشق سمجھا کر کروائیے۔

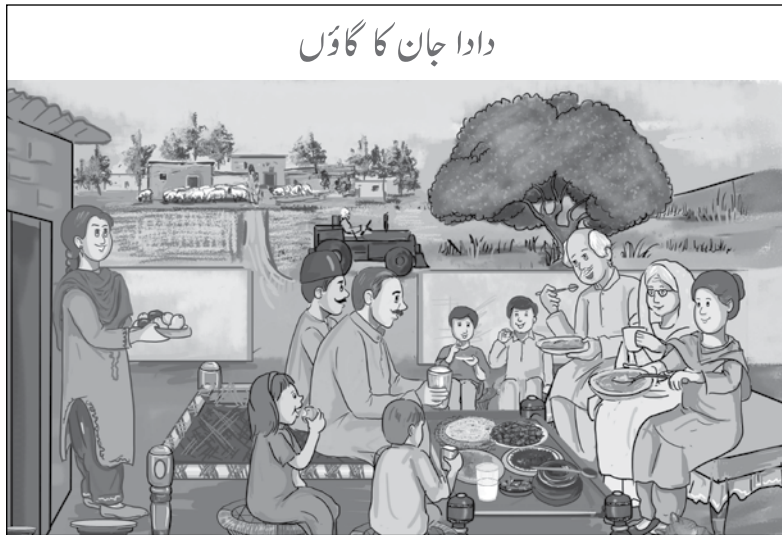

مقاصد

- طلبہ و طالبات اس قابل ہو جائیں گے کہ وہ بصری طریقہ تدریس سے کہانی 'دادا جان کا گاؤں' کے ذخیرہ الفاظ کا اعادہ کر سکیں۔
- صوتی طریقہ تدریس سے 'ڈ' کی آواز پہچان سکیں۔
- ذخیرہ الفاظ: ڈبا، ڈول، ڈگڈگی، ڈنڈا، ڈال، ڈور، ڈانٹنا، ڈبل روٹی
- 'ڈ' کی درست طریقے سے لکھائی کر سکیں۔

مددگار مواد

- فلپس کارڈز (حرف 'ڈ' سکھائے گئے حروف اور متعلقہ تصاویر، بصری الفاظ: کہانی 'دادا جان کا گاؤں' کا اعادہ اور ذخیرہ الفاظ: ڈبا، ڈاکٹر، ڈگڈگی، ڈبل روٹی)
- تختہ تحریر، تختہ نرم، کھلونے، تصاویر، رنگین کریون / پنسلیں، پتلیاں / کٹ آؤٹس
- گلاب صفحہ ۲۳

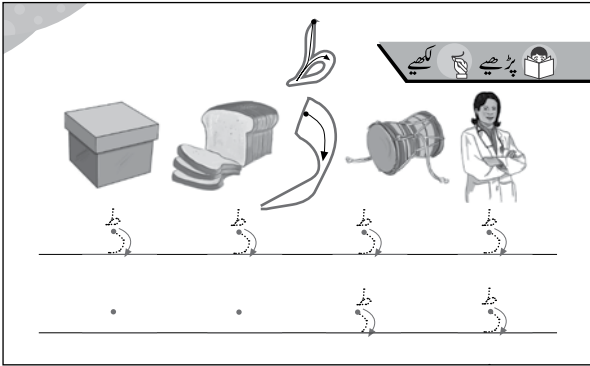

تجویز کردہ معاون کتب

- پڑھیے اور سیکھیے (حصہ اول) صفحہ ۱۴
- اُردو خوش خطی سلسلہ (حصہ اول) صفحہ ۲۱

طریقہ کار

- سکھائے گئے ذخیرہ الفاظ کے فلپس کارڈز کا اعادہ کیجیے۔
- 'ڈ' کا تعارف بورڈ پر بڑا 'ڈ' لکھ کر کروائیے اور ذخیرہ الفاظ پوچھیے اور بتائیے۔ (ڈ-ڈبا، ڈگڈگی، ڈنڈا، ڈرنا، ڈاکیا، ڈاکٹر) حقیقی اشیا دکھائیے۔
- 'گلاب' میں کام کے طریقے سے صفحہ ۲۳ کروائیے۔ کام کے دوران 'ڈ' سے شروع ہونے والے ناموں اور افعال کا اعادہ کرواتے رہیے۔
- پہیلی پوچھیے 'چھوٹی سی ڈبیا ڈب ڈب کرے، چلتا مسافر گر گر پڑے'۔ جواب: (آنکھ اور آنسو)
- 'ڈ' کا ذخیرہ الفاظ پوچھیے اور بتائیے۔ (تجویز: مزید ذخیرہ الفاظ کے لیے قاعدہ پڑھیے اور سیکھیے (حصہ اول) صفحہ ۱۴ دیکھیے۔
- تجویز: 'ڈ' کی مشق خوش خطی صفحہ ۲۱ پر کروائیے / یا کاپی میں کام کروائیے۔
- بچوں سے خالی ڈبے منگوائیے۔ بچوں کے لائے ہوئے ڈبوں پر 'ڈ' لکھوا کر رنگ کروائیے۔
- ڈراما کروائیے۔ ایک بچہ ڈاکٹر بنے اور باقی بچے باری باری مریض بن کر آئیں، ڈاکٹر بھی بچے باری باری بنیں۔
- بچوں کو اس ڈرامے کے ذریعے بولنے کی تمیز سکھائیے۔ کسی کے پاس جا کر سلام کرنا چاہیے اور اپنا حال خود بتانا چاہیے۔
- 'ڈ' کی مزید مشق کاپی میں کروائیے۔

مقاصد

- طلبہ و طالبات اس قابل ہو جائیں گے کہ وہ
- سیکھے گئے ذخیرہ الفاظ کے کارڈز پڑھ سکیں۔
- د، ڈ کا اعادہ کر سکیں۔
- 'ذ' کی آواز کی پہچان کر سکیں۔
- 'ذ' کی درست لکھائی کرنا سیکھ سکیں۔
- 'ب' سے 'ذ' تک ترتیب جان سکیں۔
- پیلے رنگ کی پہچان کر سکیں۔

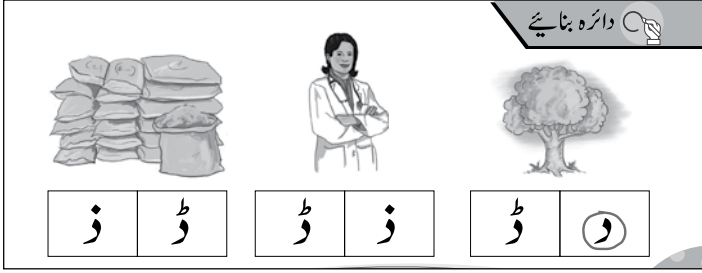

مددگار مواد

- فلپش کارڈز ('ب' سے 'ذ' تک حروف اور ان سے متعلقہ تصاویر، بصری لفظ 'پیلا' اور ذخیرہ الفاظ: ذائقہ، ذخیرہ، ذرے)
- تختہ تحریر، تختہ نرم، کھلونے، حقیقی اشیا، تصاویر، رنگین کریوں / پنسلیں، پتلیاں / کٹ آؤٹس
- گلاب صفحہ ۲۴

تجویز کردہ معاون کتب

- پڑھیے اور سیکھیے (حصہ اول) صفحہ ۱۵
- اُردو خوش خطی سلسلہ (حصہ اول) صفحہ ۲۲

طریقہ کار

- ذخیرہ الفاظ کے فلپش کارڈز کی پڑھائی کروائیے۔
- 'ذ' کا تعارف کروائیے۔ ذخیرہ، ذاکر، ذرے، چاک توڑ کر اس کے ذرے دکھائیے۔ مٹی کے ذرے دکھائیے۔ (تجویز: مزید ذخیرہ الفاظ کے لیے قاعدہ پڑھیے اور سیکھیے حصہ اول، صفحہ ۱۵ دیکھیے)
- گلاب کے صفحہ ۲۴ پر 'ذ' لکھوائیے۔ زبانی ہدایت دہرائیے۔ تجاویز پر عمل کروائیے۔ صفحے کے نیچے دی گئی سرگرمی تختہ تحریر پر الگ سے سمجھا کر کروائیے۔ طلبہ و طالبات کو بغور دیکھنے کا موقع دے کر درست حرف پر دائرے بنوائیے۔
- نوٹ: 'د' 'ذ' کی بناوٹ پر توجہ رکھیے کہ اس طرح بنوائے گئے حروف غلط ہوں گے۔
- ذائقہ سے متعلق ذخیرہ الفاظ بتائیے۔ لیموں کا ذائقہ کیسا ہوتا ہے؟ کھٹا، چینی کا ذائقہ کیسا ہوتا ہے؟ میٹھا۔
- 'ب' سے 'ذ' تک فلپش کارڈز اور بورڈ کی مدد سے حروف تہجی دہرائیے۔
- بچوں کو حروف تہجی کے کارڈز ترتیب وار پکڑوا کر کھڑا کیجیے اور پڑھوائیے۔

- فلیش کارڈز میں نئے لفظ 'پیلا' کا تعارف کروائیے۔ جماعت میں موجود پہلی چیزوں کی طرف نشاندہی کیجیے اور بچوں سے پوچھیے۔
- انڈے کی زردی کیسی ہوتی ہے؟ کسی نے سورج مکھی کا پھول دیکھا ہے۔
- تجویز: خوش خطی صفحہ ۲۲ کا کام بورڈ پر لکھ کر سمجھائیے اور پھر کروائیے۔
- گلاب صفحہ ۴۵ پر زیریں حاشیے (footnote) میں دی گئی ہدایت کے مطابق کام کروائیے۔ سرگرمی کا کام سمجھا کر کروائیے۔ تجاویز پر عمل کروائیے۔ طلبہ و طالبات کو پیلے رنگ اور لفظ 'پیلا' کی پہچان کروائیے۔

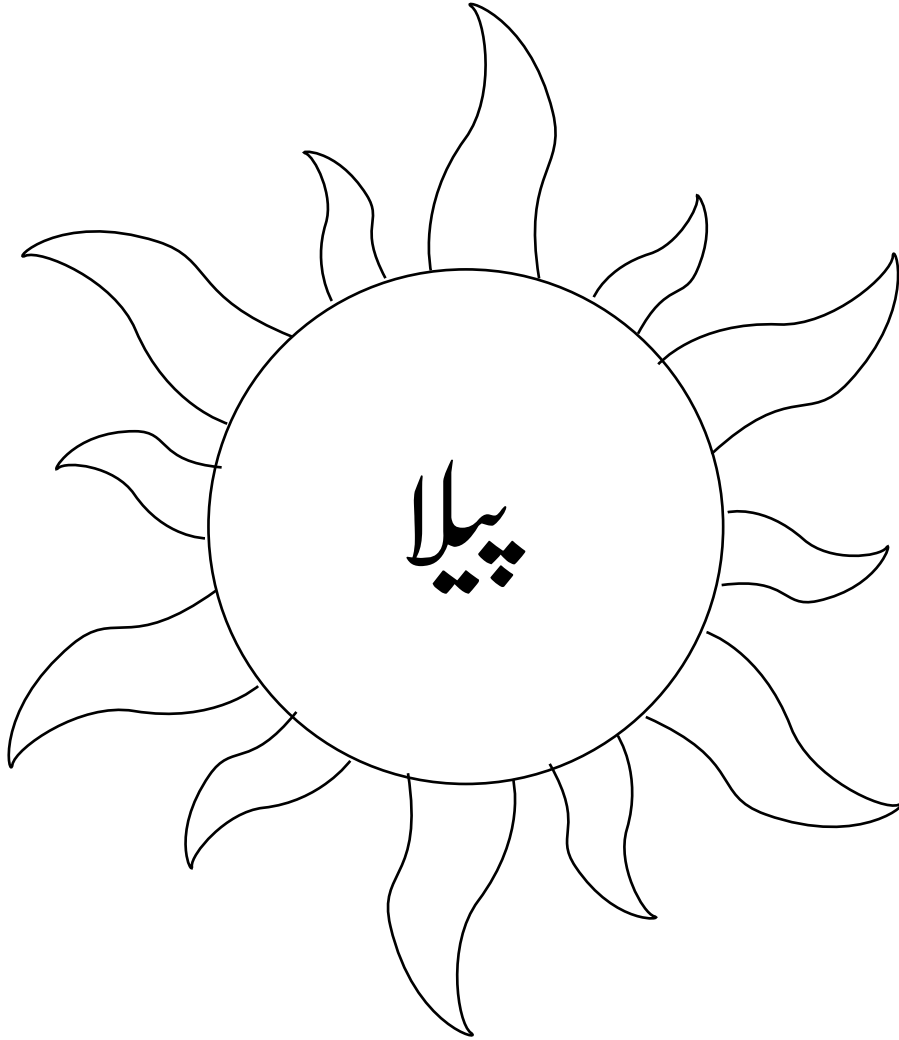

تیسرا ہفتہ نظم: ریل گاڑی

مقاصد

- طلبہ و طالبات اس قابل ہو جائیں گے کہ وہ مشاہدے، سننے، سمجھنے، دُہرانے، معلومات حاصل کرنے کی مہارتوں کی نشوونما، تزئیم اور آہنگ سے لطف اٹھانے کی صلاحیت پیدا کر سکیں۔



مددگار مواد

- فلپش کارڈز ('ب سے ذ' تک سکھائے گئے حروف)
- تختہ تحریر، تختہ نرم، کھلونے، حقیقی اشیا، تصاویر، رنگین چاک، رنگین کریوں / پنسلیں، پتلیاں / کٹ آؤٹس

- لال جھنڈی۔ لال کپڑے کو کسی چھوٹی ڈنڈی پر لگا کر تیار کر لیجیے۔ ممکن ہو تو ریلوے گارڈ کی وردی (بچوں کے سائز کی) اور سیٹی گلاب صفحہ ۴۶، ۴۷
- پلے کارڈ۔ گتے کے پیچھے چھوٹی لکڑیاں یا پلاسٹک کی چھڑیاں لگا کر بنا لیجیے۔



پل۔ گتے سے پل بنا لیجیے۔

تجویز کردہ معاون کتب

- قاعدہ پڑھیے اور سیکھیے (حصہ اول) صفحہ ۱۶
- اُردو خوش خطی سلسلہ (حصہ اول) صفحہ ۲۴

طریقہ کار

- طلبہ و طالبات کو گلاب کے صفحہ ۴۶ اور ۴۷ دیکھنے اور وقت دیجیے۔ نظر آنے والی چیزوں کے بارے میں بات چیت کیجیے۔
- طلبہ و طالبات سے اُن کے ذاتی تجربات پوچھیے کہ کیا کسی نے کبھی ریل گاڑی دیکھی ہے؟ اُس سے سفر کیا ہے؟
- 'گلاب' رہنمائے اساتذہ صفحہ ۱۱۸ سے نظم 'ریل گاڑی' پڑھ کر سنائیے۔ زبانی سوالات کیجیے۔
- گلاب صفحہ ۴۶ کی زبانی ہدایت پر عمل کروائیے۔

- گلاب صفحہ ۴۷ کے زیریں حاشیے (footnote) میں دی گئی سرگرمی کروائیے۔
- بورڈ پر 'ب' سے 'ز' تک لکھ کر آوازوں کا اعادہ کروائیے۔
- 'ب' سے 'ز' تک فلپش کارڈز بچوں کے ہاتھوں میں دے کر ترتیب وار کھڑا کیجیے۔



- تجویز: مزید مشق کے لیے اُردو خوش خطی سلسلہ (حصہ اوّل) صفحہ ۲۳ پر 'ز' سے 'ب' لکھائی اور 'ر' کی نمونہ لکھائی کروائیے تاکہ بچے 'ر' لکھنے کی تیاری کر سکیں۔
- 'ر' کا تعارف کروائیے۔ آواز بتائیے۔ ذخیرہ الفاظ ماحول سے اور (تجویز: قاعدہ پڑھیے اور سیکھیے حصہ اوّل، صفحہ ۱۶) سے دیجیے۔ مثلاً رونا، رات، رٹی، رکشا، ریل گاڑی، روز، روٹی۔ کچھ حقیقی اشیا مثلاً رسی، رومال دکھائیے۔ کچھ کی تصاویر یا کھلونے مثلاً کھلونا رکشا اور ریل گاڑی دکھائی جاسکتی ہے۔ گلاب کی رہنما ہدایات برائے اساتذہ میں سے نظم 'ریل گاڑی' پڑھ کر حرکات و سکنات سے دہرائیے۔
- 'ر' ریت ہوا، میز اور بورڈ پر انگلیوں اور چاک کی مدد سے لکھنا سکھانا شروع کیجیے۔
- 'ر' کی آواز کا اعادہ کیجیے۔ ذخیرہ الفاظ بچوں سے پوچھیے اور دہرائیے۔
- گلاب کے صفحہ ۴۸ پر درست طریقے سے کام کروائیے۔ زبانی ہدایت دہراتے رہیے۔
- سرگرمی کا کام تختیہ تحریر (بورڈ) پر بنا کر سمجھا کر کروائیے۔ طلبہ و طالبات کی بنائی چیزوں کے نام پوچھیے۔ چونکہ طلبہ و طالبات کی بنائی تصویریں اتنی واضح نہیں ہوتیں کہ ہم سمجھ سکیں کہ انھوں نے کیا بنایا ہے۔ اس لیے اُن سے پوچھنا ضروری ہے اس طرح آپ کو یہ بھی معلوم ہو سکے گا کہ انھوں نے 'ر' سے ہی شروع ہونے والی چیزیں بنائی ہیں یا نہیں۔ پوچھ کر اُن کی کتابوں پر بنائی گئی تصویروں کے ساتھ لکھ دیجیے۔ (دیکھیے رہنمائے اساتذہ کے آخری صفحات پر دیے گئے بچوں کے کام کے نمونے)
- تجویز: اُردو خوش خطی سلسلہ (حصہ اوّل) کا صفحہ ۲۴ 'ر' کی مزید مشق کے لیے بورڈ پر بنا کر درست طریقے سے کروائیے۔ تصاویر میں رنگ بھی بھروائیے۔ اور/یا 'ر' پہلے سے تیار شدہ کاپی میں لکھوائیے۔

چوتھا ہفتہ

مقاصد

- طلبہ و طالبات اس قابل ہو جائیں گے کہ وہ
- 'ر' کا اعادہ اور مشق کر سکیں۔
- آخر کی آواز کا نظریہ سیکھ سکیں۔
- 'ر' سیکھ سکیں۔

مددگار مواد

- فلش کارڈز (حرف 'ر' متعلقہ ذخیرہ الفاظ کی تصاویر اور بصری الفاظ: 'پیلا'، 'یہ'، 'ہے' کا اعادہ) حرف 'ر' اور ذخیرہ الفاظ: گڑ، جڑ، پہاڑ
- تختہ تحریر، تختہ نزم، کھلونے، حقیقی اشیا، تصاویر، رنگین کریوں / پنسلیں، پتلیاں / کٹ آؤٹس
- گلاب صفحہ ۴۹، ۵۰
- کاپی (پہلے سے تیار شدہ)

تجویز کردہ معاون کتب

- قاعدہ پڑھیے اور سیکھیے (حصہ اول) صفحہ ۱۷
- اُردو خوش خطی سلسلہ (حصہ اول) صفحہ ۲۴، ۲۵

طریقہ کار

- فلش کارڈز سے 'ر' کا ذخیرہ الفاظ اور لفظ [پیلا] کا اعادہ کروائیے۔

آخر کی آواز کا تعارف کروائیے

- مختلف الفاظ بولیں اور طلبہ و طالبات سے اُن الفاظ کے آخر میں آنے والی آواز پوچھیے اور بتائیے۔
- گلاب صفحہ ۴۹ کھول کر اس پر موجود تصاویر دیکھنے کا موقع دیجیے اور اُن کے نام خود پڑھ کر بتائیے (طلبہ و طالبات سے نام پڑھنے کی توقع نہ رکھیے) دی گئی زبانی ہدایت کے مطابق کام کروائیے۔
- یہاں ایسے الفاظ چن کر لکھے گئے ہیں جن کا آخری حرف الگ لکھا گیا ہے تاکہ طلبہ و طالبات کو دائرہ بنانے میں آسانی ہو۔
- مختلف الفاظ بولیں اور ان کی آخر کی آوازیں پوچھیے۔ مثلاً لفظ بولیں اس کے آخر میں آنے والی آواز بورڈ پر لکھ دیجیے۔ لفظ بولیں، مور
- آخر کی آواز 'ر' بورڈ پر لکھیے۔ اسی طرح مختلف الفاظ بول کر آخر کی آواز بورڈ پر لکھیے۔ صرف وہی الفاظ منتخب کیجیے جن کے آخر میں آنے والی آوازیں اب تک سکھائی جا چکی ہیں تاکہ آپ تختہ تحریر پر لکھیں تو پتے پڑھ سکیں۔

دائرہ بنائیے

OXFORD

گلاب

نرسری کے لیے

رات

تاج

کتاب

- ذخیرہ الفاظ کے فلپس کارڈز پڑھوائیے۔ یہ ہے
- 'ڈر' کا تعارف کروائیے۔
- الفاظ بولنے اور بورڈ پر لکھ کر بتائیے۔
گڑ، گڑ بڑ، حُر، حُر، جڑ، پا پڑ
- گلاب صفحہ ۵۰ بورڈ پر بنا کر سمجھا کر کروائیے۔ صفحہ کے زیریں حاشیے میں دی گئی زبانی ہدایت دہراتے ہوئے کام کروائیے۔
- صفحہ کی چٹائی جانب دی گئی سرگرمی کا کام الگ سے تختہ تحریر پر لکھ کر سمجھا کر کروائیے۔
- دی گئی تجاویز پر عمل کروائیے۔
- تجویز: اُردو خوش خطی سلسلہ (حصہ اول) صفحہ ۲۵ کروائیے۔ اور/یا کاپی میں خوش خطی کام کروائیے۔

پانچواں ہفتہ

مقاصد

- طلبہ و طالبات اس قابل ہو جائیں گے کہ وہ
- آخر کی آواز کا اعادہ کر سکیں۔
- 'ز اور ژ' کی آواز پہچان سکیں۔
- 'ز اور ژ' کی درست لکھائی کر سکیں۔
- پڑھائے گئے ذخیرہ الفاظ کی پڑھائی کر سکیں۔
- رنگوں کے ناموں [لال] [پیلا] [نیلا] کے فلیش کارڈز پڑھ سکیں۔

مددگار مواد

- فلیش کارڈز (سکھائے گئے حرف 'ز، ژ' اور متعلقہ ذخیرہ الفاظ کی تصاویر، بصری الفاظ: [لال] [پیلا] [نیلا] برائے اعادہ، ذخیرہ الفاظ: زرافہ، زنجیر، اژدہا، ٹیلی وژن، ژالہ باری)
- تختہ تحریر، تختہ نرم، کھلونے، حقیقی اشیا، تصاویر، رنگین کریوں/پنسلیں، کاغذ کی پٹیاں
- گلاب صفحہ ۵۱

تجویز کردہ معاون کتب

- قاعدہ پڑھیے اور سیکھیے (حصہ اول) صفحہ ۱۸، ۱۹
- اُردو خوش خطی سلسلہ (حصہ اول) صفحہ ۲۶، ۲۷

طریقہ کار

- فلیش کارڈز سے پڑھائی کروائیے۔ رنگوں کے ناموں کا اعادہ کروائیے۔
- آخر کی آواز کا اعادہ کروائیے۔
- 'ز' کا تعارف کرواتے ہوئے بورڈ پر بڑا 'ز' لکھیے۔ ذخیرہ الفاظ ماحول سے (تجویز: قاعدہ پڑھیے اور سیکھیے، حصہ اول سے) دیجیے۔
- (زبان، زردہ، زرافہ، زنجیر، زیبرا، زیرہ، زکام، زیور، زردی)
- ریت، ہوا اور میز پر لکھوائیے۔ گلاب صفحہ ۵۱ بورڈ پر بنا کر 'ز' لکھواتے ہوئے زیریں حاشیے کی زبانی ہدایت دہراتے رہیے۔ صفحے کے نیچے لکھی گئی سرگرمی/سرگرمیاں کروائیے۔
- کاغذ کی زنجیر بنوائیے۔ کاغذ کی لمبی پٹیاں کاٹ کر ان کے چھوٹے ٹکڑے کیجیے۔ اور پھر ایک کے اندر ایک پروکر اسٹیپل کر دیں یا گوند سے چپکائیے۔

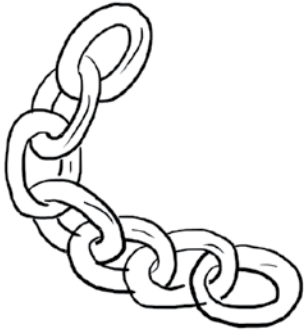

- تجویز: اُردو خوش خطی سلسلہ (حصہ اوّل) صفحہ ۲۶ میں کام بورڈ پر سمجھا کر کروائیے۔ جن بچوں کو بنانے میں مشکل ہو رہی ہو ان کی اُلگ سے مدد کیجیے اور/یا کاپی کے کام کا نمونہ بورڈ پر بنائیے اور بچوں سے کاپی میں کام کروائیے کام کے دوران درست بناوٹ کا خیال رکھوائیے۔
- کتاب کے آخر میں دیئے گئے زرانے کے کٹ آؤٹ میں رنگ بھروا کر گھر بھجوائیے۔
- 'ژ' کا تعارف کروائیے۔
- آواز کی واضح پہچان کروائیے اس کی آواز 'ی' کی طرح نہیں ہے بلکہ وہ آواز ہے جو ٹیلی ویژن (television) میں آتی ہے 'ژے' اس کا نام ہے اور 'ژ' آواز ہے۔
- ذخیرہ الفاظ بتائیے اژدھا، ٹیلی وژن، ژالہ باری۔
- ایک کارڈ پر چھوٹی چھوٹی گولیاں بنا کر چکھوائیے اور بتائیے کہ برف کے چھوٹے ٹکڑے جب بارش کے ساتھ گرتے ہیں تو اسے اولے پڑنا یا ژالہ باری کہتے ہیں۔
- گلاب صفحہ ۵۲ کا کام کروائیے۔
- صفحہ بغور دیکھنے کا وقت اور موقع دیجیے۔ زبانی ہدایت دہراتے ہوئے کام کروائیے۔ سرگرمیوں کی تجاویز میں سے ایک یا دو منتخب کر کے کروائیے۔
- ذخیرہ الفاظ کے فلیش کارڈز دکھائیے تمام حروف تہجی کا اعادہ کارڈز کے ذریعے کروائیے۔
- تجویز: اُردو خوش خطی سلسلہ (حصہ اوّل) کا صفحہ ۲۷ کا کام کروائیے۔ اور/یا کاپی میں خوش خطی کا کام کروائیے۔
- نوٹ: یہ صفحہ گھر کے کام میں بھی دیا جا سکتا ہے۔

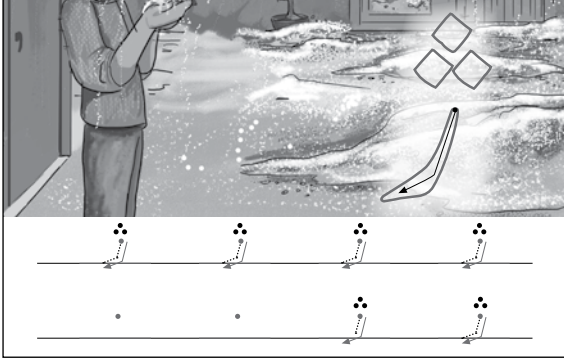

چھٹا ہفتہ

مقاصد

- طلبہ و طالبات اس قابل ہو جائیں گے کہ وہ
- حروفِ تہجی کی ترتیب بتاسکیں۔
- حروفِ تہجی (ب سے ژ) ترتیب سے لکھ سکیں اور درست تصویر سے ملا سکیں۔

مددگار مواد

- فلپس کارڈز (حروفِ تہجی اور رنگوں کے نام لال، نیلا، پیلا)
- تختہ تحریر
- گلاب صفحہ ۵۳ تا ۵۵
- کاپی برائے خوش خطی

تجویز کردہ معاون کتاب

- اُردو خوش خطی سلسلہ (حصہ اول) صفحہ ۲۸

طریقہ کار

- رنگوں کے ناموں کے فلپس کارڈز پڑھوائیے [لال] [نیلا] [پیلا]
- حروفِ تہجی کے فلپس کارڈز بچوں کے ہاتھ میں دے کر کھڑا کریں اور پھر باقی بچوں سے پوچھ کر ترتیب درست کیجیے۔
- بورڈ پر ترتیب سے حروف لکھ کر تمام آوازوں کا اعادہ کیجیے اور ان سے شروع ہونے والے نام پوچھیے اور بتائیے۔
- 'د' سے 'ژ' تک اعادہ کروائیے۔

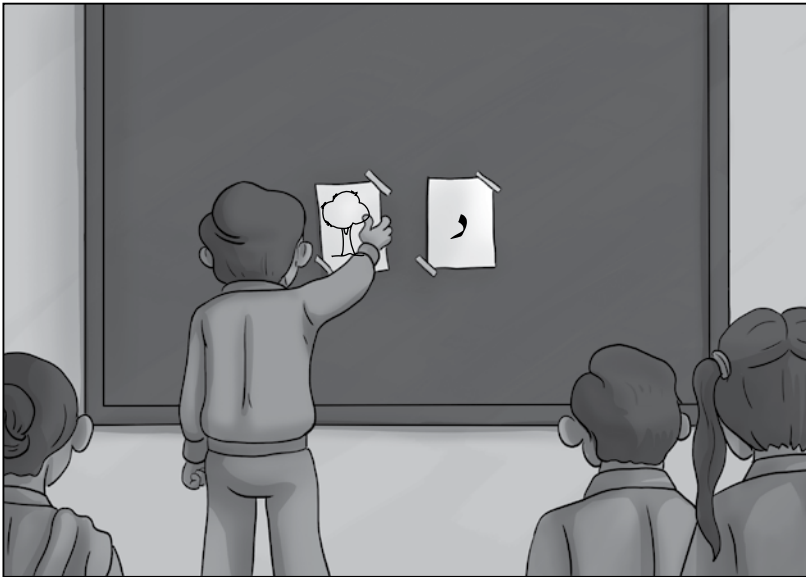

- گلاب کا صفحہ ۵۳ بورڈ پر لکھیے۔ صفحہ دکھاتے ہوئے تصویروں کے ناموں اور اُن کی شروع کی آوازوں کا اعادہ کروائیے۔ یاد دلائیے کہ ہم نے یہ آوازیں سیکھی تھیں اب ان تصویروں کو اُن کے حروف سے ملانا ہے۔ تختہ تحریر (بورڈ) پر ایک مثال دیجیے۔ کتاب میں دیے گئے حرف کو تصویر سے ملائیے۔

- طلبہ و طالبات ایک ایک بار حرف لکھیں اور پھر ان کو درست تصویر سے ملائیں۔ انفرادی مدد اور توجہ دیجیے۔
- گلاب کا صفحہ ۵۴ بورڈ پر بنا کر کام کے طریقے کی وضاحت کیجیے۔ کتاب میں دی گئی مثال کا حرف لکھ کر دکھائیے۔
- گلاب کا صفحہ ۵۳ اور ۵۴ پر کام کے دوران دیکھیے کہ کن بچوں کو حروف کی پہچان اور لکھائی میں مشکل درپیش ہے۔ ان تمام طلبہ و طالبات کے نام الگ لکھ لیجیے اور بعد ازاں ان بچوں پر خصوصی طور پر توجہ دیجیے۔
- تختہ تحریر پر گلاب صفحہ ۵۵ کے اوپر کے حصے کا کام لکھ کر ترتیب وار لکھنے کا طریقہ سمجھانے کے بعد کتاب میں کام کروائیے۔ زیریں حاشیے میں دی گئی زبانی ہدایت دہرائیے۔
- انفرادی توجہ دیجیے۔
- صفحہ ۵۵ کے نچلے حصے پر دی گئی سرگرمی تختہ تحریر پر الگ سے بنا کر اور سمجھا کر کروائیے۔
- انفرادی توجہ دینے کی ضرورت ہوگی۔
- تجویز: اردو خوش خطی سلسلہ حصہ اول صفحہ ۲۸ کا کام مدد کے ساتھ کروائیے اور/یا کاپی میں 'ب سے 'ت' تک ترتیب سے خوش خط لکھوائیے۔
- آپ بورڈ پر لکھیے اور بچے دیکھ کر نقل کریں۔ کاپیوں میں پہلے سے نقطوں والے حروف بنا کر دیجیے۔ ہر حرف کا خاندان ایک سطر پر ہو۔
- تصویروں اور حروف کے کارڈز کو ملا کر زمین پر رکھنے کا کھیل کھیلیے۔

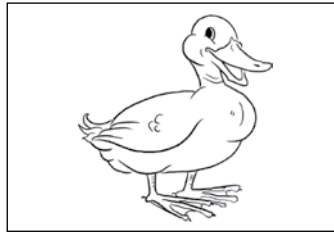

ب

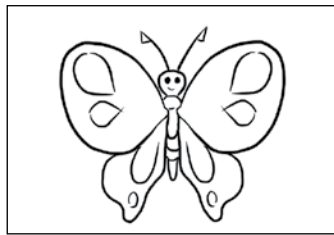

ت

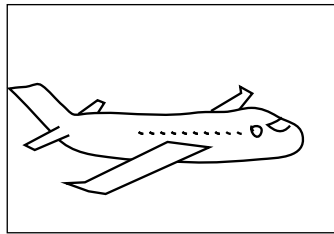

ج

طلبہ و طالبات اس قابل ہو سکیں کہ اس یونٹ میں دیے گئے کام اور سرگرمیوں کے ذریعے زبان کی چاروں مہارتوں (سننا ، بولنا ، پڑھنا ، لکھنا) کی ترویج و نشوونما کر سکیں۔
 فہم: سکھائی گئی آوازوں سے تعلق رکھنے والے حروف اور خاکوں کو پہچان کر دائرہ بنا سکیں / خود لکھ یا بنا سکیں۔ 'ش ، ض اور ظ' کے نقطوں کی پہچان کر سکیں۔ کہانی "چھین چھپائی" اور نظم "طوطے میاں" کا مرکزی خیال سمجھ سکیں۔ کرداروں اور منظر کی پہچان کر سکیں۔ سن کر لطف اٹھا سکیں۔ سکھائے گئے رنگوں (لال ، نیلا ، پیلا) کی پہچان کر کے ہدایت کے مطابق کام کر سکیں۔ یونٹ کی جانچ کا کام درست طریقے سے کر سکیں۔

پڑھنا: صوتیات۔ 'س ، ش ، ص ، ض ، ط ، ظ' سے شروع ہونے والی الفاظ کا زبانی ذخیرہ حاصل کر سکیں۔ ان کی (الفاظ کی شروع میں آنے والی) آوازوں کی پہچان کر سکیں۔
 بصری پڑھائی: نئے الفاظ (کہاں ، ہیں) سیکھ سکیں۔
 لکھنا: 'س' اور 'ص' کی نمونہ لکھائی کر سکیں۔ 'س ، ش ، ص ، ض ، ط اور ظ' کی درست بناوٹ سے لکھائی کر سکیں۔ 'ب' سے 'ظ' تک ترتیب وار لکھائی کر سکیں۔

مددگار مواد

- فلیش کارڈز ('ب' سے 'ظ' تک حروف تہجی اور ان سے شروع ہونے والی تصاویر ، بصری الفاظ: [کہاں] [ہیں])
- تختہ تحریر ، تختہ نرم ، کھلونے ، حقیقی اشیا ، متعلقہ تصاویر ، رنگین چاک ، رنگین کریون / پنسلیں ، پتلیاں ، کٹ آؤٹس
- گلاب صفحہ ۵۶ تا ۷۰

تجویز کردہ معاون کتب

- قاعدہ پڑھے اور سیکھیے (حصہ اول) صفحہ ۲۰ تا ۲۵
 - اُردو خوش خطی سلسلہ (حصہ اول) صفحہ ۲۹ تا ۳۶
 - معاون کتاب 'غبارے' کی کہانی 'غبارے' صفحہ ۲۸ تا ۳۴
- نوٹ: اساتذہ کی رہنمائی کے لیے صفحہ vii پر تختہ نرم کا مثالی نمونہ دیا گیا ہے۔ اساتذہ کو چاہیے کہ وہ یونٹ ۴ کی پڑھائی کی دی گئی ہفتہ وار منصوبہ بندی کے مطابق صفحہ vii کے مثالی تختہ نرم کے ذخیرہ الفاظ اور مواد کو تبدیل کر کے تختہ نرم کو ترتیب دیں۔ مثلاً 'س' کی پڑھائی کے لیے 'س' سے شروع ہونے والی اشیا ، تصاویر اور 'س' کا ذخیرہ الفاظ لگائیے۔

پہلا اور دوسرا ہفتہ

مقصد

- طلبہ و طالبات اس قابل ہو جائیں گے کہ وہ رنگوں کے ناموں (نیلا، پیلا، لال) کا اعادہ اور پہچان

مددگار مواد

- گلاب صفحہ ۵۶
- حروفِ تہجی (ب تا ث) اور رنگوں کے ناموں کے فلیش کارڈز

طریقہ کار

- حروفِ تہجی (ب تا ث) کا اعادہ فلیش کارڈز دکھا کر کروائیے۔
- خاندانوں کا تعارف کرواتے ہوئے طلبہ و طالبات کو کارڈز دے کر کھڑا کیجیے۔

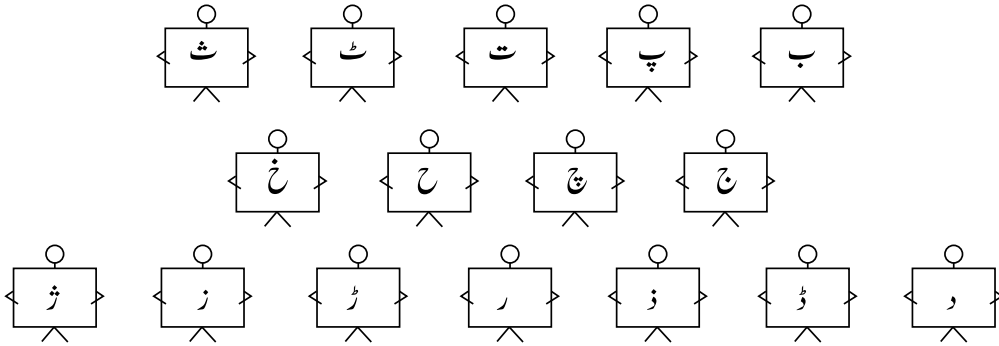

- باری باری تمام طلبہ و طالبات کو موقع دیجیے کہ وہ کارڈز پکڑ کر کھڑے ہوں اور ان کارڈز کی پڑھائی بھی کریں۔
- رنگوں کی پہچان (نیلا، پیلا، لال) کا اعادہ جماعت کی چیزوں اور تصویری کارڈز کے ذریعے کروائیے۔
- رنگوں کے ناموں کے فلیش کارڈز پڑھائیے۔
- زیریں حاشیے کی زبانی ہدایت پر عمل کرتے ہوئے صفحے پر دیا گیا کام کروائیے۔

مقصد

- طلبہ و طالبات اس قابل ہو جائیں گے کہ وہ
- 'س' کی آوازوں کی پہچان کر کے ان حروف سے شروع ہونے والا ذخیرہ الفاظ حاصل کر سکیں۔
- 'س' اور 'ص' کی نمونہ لکھائی کر سکیں۔
- 'س' اور 'ش' کی درست بناوٹ سے لکھائی کر سکیں۔

مددگار مواد

- فلپش کارڈز (حروف س، ش اور اس سے شروع ہونے والی چیزوں کی تصاویر، بصری ذخیرہ الفاظ: کہاں، ہیں، کون، وہ، اٹی، علی، زارا اور ذخیرہ الفاظ: سیب، سانپ، ستارہ، سورج)
- تختہ تحریر، تختہ نرم، کھلونے، حقیقی اشیا، تصاویر، رنگین کریوں / پنسلیں، شام کا منظر بنانا / شہد کی مکھیوں کی ویڈیو، کٹ آؤٹس (ستارے / سموے / سیب)
- گلاب صفحہ ۵۷ تا ۵۹

تجویز کردہ معاون کتب

- اُردو خوش خطی سلسلہ (حصہ اول) صفحہ ۲۸ تا ۳۱
- پڑھیے اور سیکھیے (حصہ اول) صفحہ ۲۰ تا ۲۱

طریقہ کار

- بصری ذخیرہ الفاظ کا اعادہ اور نئے الفاظ کا تعارف کروائیے۔ یاد رہے کہ یہ الفاظ مکمل شکل میں فلپش کارڈز پر لکھ کر دکھا کر پہچان کروائی جائے گی۔
- گلاب کے صفحہ ۵۷ پر 'س' اور 'ص' کی نمونہ لکھائی کروائیے۔
- پہلے ہوا، ریت، بورڈ پر ہاتھوں کی درست حرکات کی مشق کروائیے۔
- 'س' کی آواز کا تعارف کروائیے۔ ذخیرہ الفاظ بتائیے اور پوچھیے، س۔ سورج، سانپ، سمندر، ساحل، سپی، سموے، سائیکل، سننا، سمجھنا، سوچنا۔ (تجویز: مزید ذخیرہ الفاظ قاعدہ پڑھیے اور سیکھیے حصہ اول، صفحہ ۲۰ سے دیکھیے)
- سوچ کر بتائیے کہ آپ کو کون سا رنگ پسند ہے؟ سینے غور سے سینے کہ آپ کو کون سی آواز آرہی ہے، اسی طرح کی سرگرمیاں کرواتے ہوئے
- 'س' کی آواز دہراتے رہیے۔ مثلاً: س۔ سوچیے، س۔ سینے.....
- 'س' کی آواز کا اعادہ کیجیے۔ ذخیرہ الفاظ پر زور دیجیے۔

- 'س' کی نمونہ لکھائی بورڈ پر کر کے دکھائیے۔ بچوں سے ریت، ہوا، میز پر بنوائیے، درست بناوٹ پر زور دیجیے۔ یہ بچوں کو انفرادی توجہ کے ساتھ سکھائیے۔

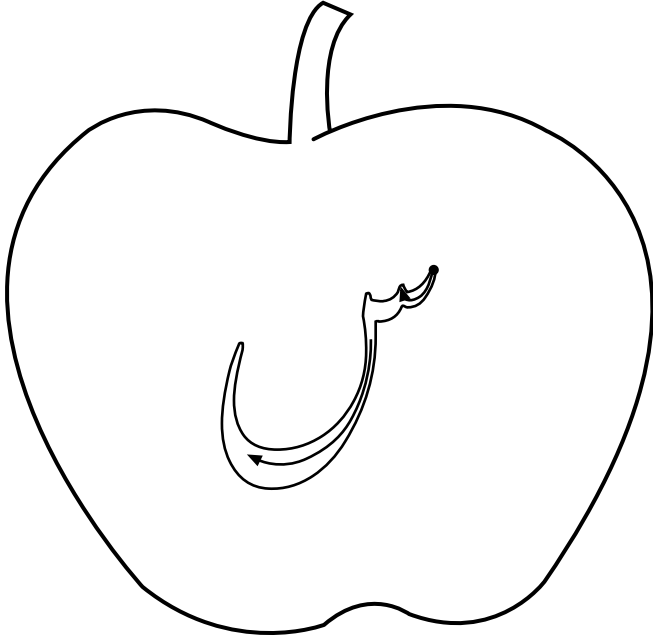

- 'گلاب' کے صفحہ ۵۸ پر کام کروائیے۔ صفحے کے نیچے لکھی زبانی ہدایت بولتے جائیے۔ تاکہ بچے دہرائیں اور بناوٹ ذہن نشین کر لیں۔ یہ بھی کہیے ایک، دو، تین، یہ بن گیا سین۔
- صفحے کا کام مکمل ہونے کے بعد سب کے کٹ آؤٹ دیجیے۔ بچوں سے اس میں لکھے ہوئے 'س' پر ہی پانچ بار پنسل پھیرنے کے لیے کہیے۔ اور پھر رنگ بھروائیے۔
- فلپش کارڈز کی مدد سے جملوں کی صورت میں پڑھائی کروائیے۔
- بصری الفاظ اور ذخیرہ الفاظ کے فلپش کارڈز دکھائیے۔ 'س' کی آواز کی مزید پہچان کروائیے۔
- تجویز: اُردو خوش خطی سلسلہ (حصہ اوّل) مزید مشق کے لیے صفحہ ۲۹ کا کام کروائیے۔ اور/یا
- 'س' کی مشق کاپی میں (کالمز بنا کر) کروائیے۔ طریقہ کار

وہی رکھیے تختہ تحریر پر پورا صفحہ بنا کر ایک دو مثالی 'س' بنائیے اور زبانی ہدایت دہراتے رہیے۔

- 'ش' کا تعارف کروائیے۔ 'ش' کا ذخیرہ الفاظ بتائیے (ش-شکر، شام، شال، شربت، شرارت، شیر، شعلہ) (تجویز: مزید ذخیرہ الفاظ قاعدہ پڑھیے اور سیکھیے حصہ اوّل، صفحہ ۲۱ سے دیکھیے) اور پوچھیے۔
- 'ش' بورڈ پر بڑا لکھیے اور زبانی ہدایت دہرانے کے ساتھ، ایک دو تین، اوپر بھی ہیں نقطے تین، یہ بن گیا سین، بولتے رہیے۔
- گلاب صفحہ ۵۹ کا کام سمجھا کر کروائیے۔ 'س' لکھنا سیکھنے کے بعد 'ش' لکھنا نسبتاً آسان ہوتا ہے۔ نقطوں کی پہچان بار بار کرواتے رہیے۔
- 'ش' کی ہدایت دہرانے کے ساتھ بورڈ پر لکھتے وقت بولتے 'یک دو تین' اوپر بھی نقطے تین، یہ بن گیا 'ش'۔
- 'ش' ہوا، ریت اور میز پر لکھوائیے۔ گلاب کے صفحہ ۵۹ پر کام کروائیے۔
- فلپش کارڈز (حروف تہجی اور ذخیرہ الفاظ) دہرانے کے ساتھ بچوں کے ہاتھ میں دے کر پڑھوائیے۔
- 'ش' کی آواز کا اعادہ کیجیے۔
- 'ش' بورڈ پر بڑا لکھیے اور زبانی ہدایت دہرانے کے ساتھ، ایک دو تین، اوپر بھی ہیں نقطے تین، یہ بن گیا سین، بولتے رہیے۔
- تجویز: خوش خطی سے صفحہ ۳۰ کا کام کروائیے۔ اور/یا
- 'ش' کا ذخیرہ الفاظ دہرانے اور فلپش کارڈز سے پڑھائی کروانے کے بعد کاپی میں کام کروائیے۔ 'ش' کی گولائی اور نقطوں کی تعداد اور بناوٹ پر نظر رکھتے ہوئے مدد کیجیے۔

کوشش کیجیے کہ بچے اسی طرح دو نیچے ایک اوپر نقطہ لگائیں۔ بتائیے کہ جب حرف کے اوپر نقطے ہوتے ہیں تو دو نقطے نیچے اور ایک اوپر ہوتا ہے جیسے آپ نے س میں بنائے تھے۔

تفہیم: چھپن چھپائی

مقاصد

- طلبہ و طالبات اس قابل ہو جائیں گے کہ وہ مشاہدے، سننے، سمجھنے، کرداروں کی پہچان، رشتوں کی اہمیت اور ضرورت کی پہچان کرنے کی صلاحیتوں کی نشوونما کر سکیں۔

مددگار مواد

- فلپش کارڈز (علی، کہاں، ہے، کون، زارا، امی، ہیں، وہ)
- تختہ تحریر، تختہ نرم، کھلونے، حقیقی اشیا، تصاویر، رنگین کریوں / پنسلیں
- گلاب صفحہ ۶۰، ۶۱
- ہدایات برائے اساتذہ صفحہ ۱۱۹

طریقہ کار

- صفحہ ۶۰ اور نمبر ۶۱ کھلوا کر طلبہ و طالبات کو غور سے دیکھنے کا موقع اور وقت دیجیے۔ سوالات پوچھیے کہ کون بتائے گا علی کہاں چھپا ہے؟ ہر کردار کے بارے میں پوچھیے۔
- یہ سوالات ذخیرہ الفاظ بڑھانے میں مدد دیں گے (جوابات: علی صوفے کے ساتھ، امی دروازے کے پیچھے) زارا کہاں ہے؟ (پردے کے پیچھے) آپ کو کیسے پتہ چلا؟ مانو کہاں ہے؟ (گگلے کے پیچھے) آپ کو کیسے پتہ چلا؟
- یہ سوالات طلبہ و طالبات کی مشاہدے اور فہم کی صلاحیتوں کو نشوونما دیں گے۔
- ہدایات برائے اساتذہ صفحہ ۱۱۹ پر دی گئی کہانی 'چھپن چھپائی' سنائیے۔ دیے گئے زبانی سوالات کیجیے۔
- فلپش کارڈز سے دیے گئے الفاظ کی پڑھائی کروانے سے طلبہ و طالبات یہ جملے خود پڑھ سکیں گے۔ مدد کیجیے۔
- طلبہ و طالبات سے جملوں کے ساتھ درست تصاویر ملوایئے۔
- زیریں حاشیے میں دی گئی سرگرمی کروائیے۔
- صفحہ ۶۲ پر دی گئی مشق بھی طلبہ و طالبات کو بغور دیکھنے کا موقع دینے کے بعد اور بورڈ پر سمجھانے کے بعد کروائیے مدد اور حوصلہ افزائی کیجیے۔



تیسرا ہفتہ

مقاصد

- طلبہ و طالبات اس قابل ہو جائیں گے کہ وہ
- 'ص' کی پہچان کر سکیں اور اس کا ذخیرہ الفاظ سیکھ سکیں۔
- 'ص' کی درست بناوٹ سے لکھائی کر سکیں۔
- ذخیرہ الفاظ کی پڑھائی کر سکیں۔

مددگار مواد

- فلپش کارڈز (حرف 'ص' اور اس سے شروع ہونے والی تصاویر اور ذخیرہ الفاظ: صابن، صوفا، صندوق)
- تختہ تحریر، تختہ نرم، رنگین کریوں / پنسلین، ص کی تپلی / کٹ آؤٹس
- 'ص' کی اشیا کی ٹوکری جس میں صابن، صانی، (کھلونے) صراحی اور صوفا رکھا ہو، گتے پر 'ص' لکھ کر پینل پر ٹیپ کی مدد سے چپکائیے۔
- ٹافیاں یا اسٹار، 'ص' کی تپلی۔
- گلاب صفحہ ۶۳

تجویز کردہ معاون کتب

- قاعدہ پڑھیے اور سیکھیے (حصہ اول) صفحہ ۲۲
- اُردو خوش خطی سلسلہ (حصہ اول) صفحہ ۳۲

طریقہ کار

- بصری ذخیرہ الفاظ کے فلپش کارڈز کا اعادہ کروائیے۔
- 'ص' کا تعارف کروائیے۔
- [ص] دکھائیے بورڈ پر لکھ کر اس کی آواز بتائیے اور واضح کیجیے کہ اس کی وہی آواز ہے جو اس سے پہلے سکھائے گئے ان دو حروف کی تھی 'ٹ' اور 'س' مگر اس سے بہت کم نام آتے ہیں۔ 'ص' کا ذخیرہ الفاظ: بتائیے صبح، صحت، صفائی، صاف، صفحہ، صورت (تجویز: مزید ذخیرہ الفاظ کے لیے قاعدہ پڑھیے اور سیکھیے (حصہ اول) صفحہ ۲۲ دیکھیے) ٹوکری میں رکھی گئی اشیا دکھائیے۔ صوفا، صراحی (کھلونے)، صابن، صانی۔
- تجویز: اُردو خوش خطی سلسلہ (حصہ اول) صفحہ ۳۱ پر نمونہ لکھائی کروائیے۔
- بچوں کو صفائی کی اہمیت کے بارے میں بتائیے۔ صاف ستھرا رہنے کے لیے کیا کرنا چاہیے۔ اپنی ذاتی صفائی اور ماحول کی صفائی کے بارے میں گفتگو کیجیے۔ بچوں سے کمرہ جماعت کی صفائی سرگرمی کے طور پر کروائیے۔ بچوں سے کہیے کہ کل جو بچہ بہت زیادہ صاف ستھرا اسکول آئے گا اسے 'ص' میاں ایک تحفہ دیں گے۔
- 'ص' بورڈ پر لکھ کر بچوں سے ہوا، ریت اور میز پر لکھوائیے۔

- فلش کارڈز سے ذخیرہ الفاظ کی پڑھائی کروائیے۔
- صفائی کی اہمیت کے بارے میں گزشتہ کل کی گئی گفتگو دہرائیے، بچوں سے پوچھیے اور بتائیے۔
- 'گتے پر'ص' کی پتلی چپکا کر ہر بچے کے پاس جائیے اور جو بچے صاف آئے ہوئے ہوں انہیں ٹافی یا اسٹار (جو بھی آپ نے انتظام کیا ہو) دیجیے۔ اس طرح بچوں میں صاف رہنے کی عادت کی حوصلہ افزائی ہوگی۔
- اگلے دن بھی ان بچوں کو دیجیے جو صاف آئے ہوں اس طرح کوشش کیجیے کہ جماعت کے ہر بچے کو اس ہفتے یہ تحفہ 'ص میاں' یعنی 'ص' کی پتلی ضرور دیں۔

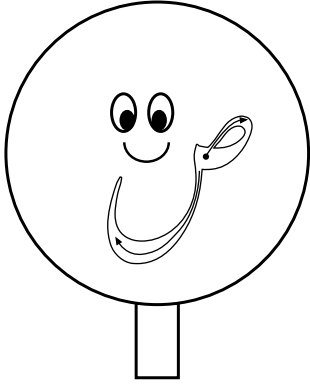

- گلاب کا صفحہ ۶۳ بورڈ پر بنا کر لکھنا سکھائیے اور کام کروائیے۔
- جن بچوں کو مشکل درپیش ہو ان سے چاک سے بورڈ پر بڑے لکھے 'ص' پر ٹریسنگ کروائیے۔
- ان آوازوں کا اعادہ کیجیے جو ایک جیسی ہیں۔

ث ثمر، ثمنینہ

س سیب، سموسا

ص صفائی، صاف

ہر ایک کا مختصر ذخیرہ الفاظ بتائیے۔

- تجویز: مزید مشق کے لیے اُردو خوش خطی سلسلہ (حصہ اول) صفحہ ۳۲ کروائیے، یہ کام گھر سے کر کے لانے کے لیے بھی دیا جاسکتا ہے۔ اور/یا 'ص' کی مزید مشق بورڈ پر کروانے کے بعد کاپیوں میں کام کروائیے۔ بچے 'ص' بنانا سیکھنے میں وقت لیتے ہیں۔ جن بچوں کو مشکل درپیش ہو ان سے چاک سے بورڈ پر بڑے لکھے 'ص' پر ٹریسنگ کروائیے۔ صندوق کے کٹ آؤٹ میں ص لکھوا کر رنگ بھروائیے اور بچوں کے گھر بھجوائیے۔

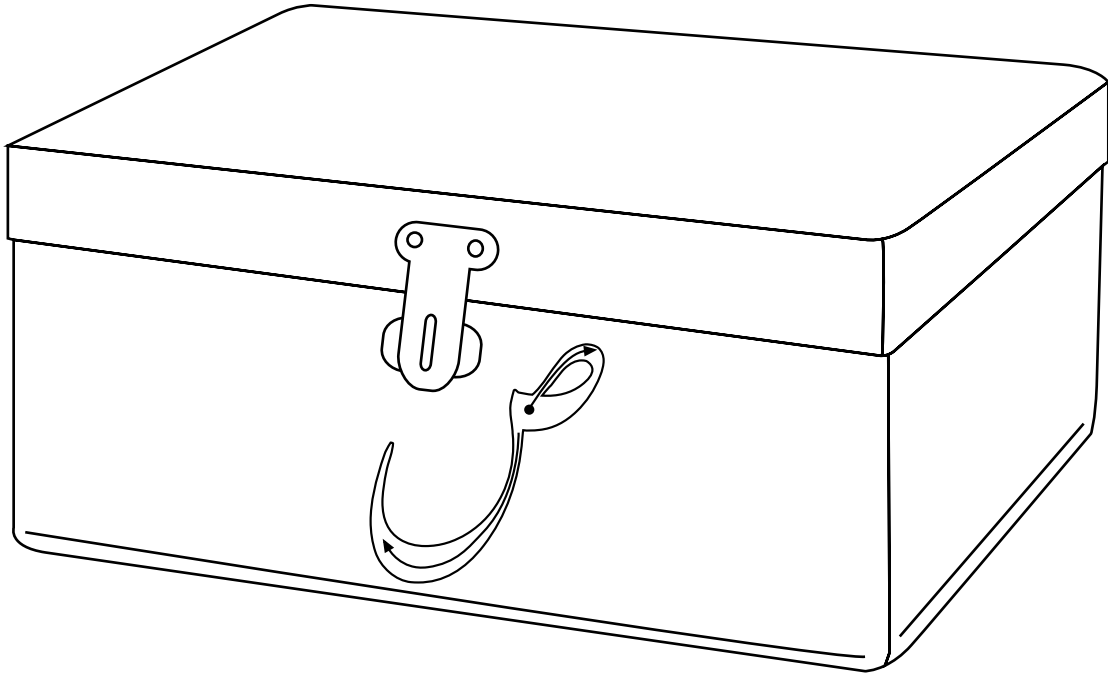

مقاصد

- طلبہ و طالبات اس قابل ہو جائیں گے کہ وہ نیا ذخیرہ الفاظ بصری طریقے سے پڑھ سکیں۔
- 'ض' کی آواز سیکھ سکیں۔
- 'ض' کی پہچان کر سکیں۔
- 'ض' درست بناوٹ سے لکھنا سیکھ سکیں۔
- جان سکیں کہ (ذ، ز، ض) آواز ایک جیسی ہونے کے باوجود ان سے شروع ہونے والا ذخیرہ الفاظ مختلف ہے۔
- تجویز: معاون کتاب 'غبارے' کی کہانی 'غبارے' سمجھ سکیں، سوالوں کے جواب دے سکیں۔
- کہانی کا مزالے سکیں۔
- رنگوں کی پہچان کر سکیں۔

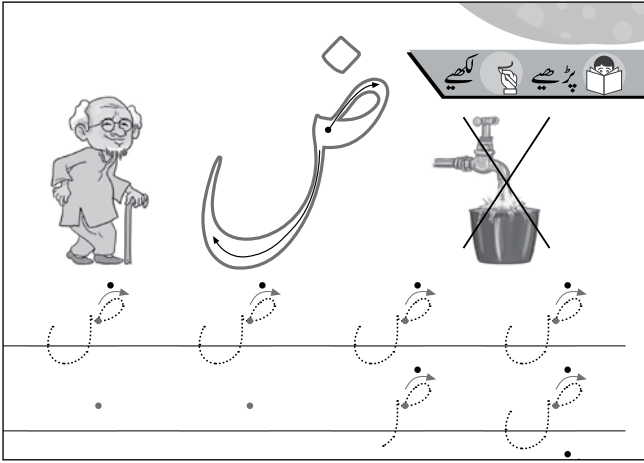

مددگار مواد

- فلیش کارڈز (سکھائے گئے الفاظ کا اعادہ کتاب، گیند، گڑیا اور نئے الفاظ اور ان سے شروع ہونے والی تصاویر، ذخیرہ الفاظ: ضائع، ضعیف)
- تختہ تحریر، تختہ نرم، کھلونے، حقیقی اشیا جیسے گلاس اور پانی، تصاویر، رنگین کریوں / پنسلیں، کٹ آؤٹس
- گلاب صفحہ ۶۴

تجویز کردہ معاون کتب

- قاعدہ پڑھیے اور سیکھیے (حصہ اول) صفحہ ۲۳
- اُردو خوش خطی سلسلہ (حصہ اول) صفحہ ۳۳
- معاون کتاب 'غبارے' کی کہانی، 'غبارے' صفحہ ۲۸
- گلاس اور پانی
- رنگین پنسلیں

طریقہ کار

- 'ض' کی پہچان کروائیے، 'ض' سکھاتے ہوئے آپ کو اس کی بناوٹ سمجھانے میں آسانی ہوگی کیونکہ بچے 'ص' سیکھ چکے ہیں یہاں نقطہ مزید لگانے سے حرف 'ض' سیکھ جائیں گے۔ لیکن آواز سکھانے میں بہت محنت کی ضرورت رہے گی۔ بتائیے کہ یہ آواز وہی ہے جو 'ذ' اور 'ز' کی ہے، لیکن اس سے بہت کم الفاظ آتے ہیں۔ مثلاً: ضعیف، ضائع، ضرورت، ضروری.....۔
(تجویز: مزید ذخیرہ الفاظ کے لیے قاعدہ پڑھیے اور سیکھیے حصہ اول، صفحہ ۲۳ دیکھیے)
- ضائع کے بارے میں بات کیجیے۔
- گلاس میں پانی لے کر بتائیے کہ اتنا پانی لیجیے جتنا پینا ہو باقی بچنے سے پانی ضائع ہوتا ہے، تل کھلا نہ چھوڑیے کھلا رہ گیا ہو (جیسے محلے یا گھر میں) تو بند کر دیجیے۔ اسی طرح کوئی بھی چیز ضائع کرنے سے نقصان بھی ہوتا ہے اور اللہ تعالیٰ بھی ناراض ہوتے ہیں۔ کیونکہ اللہ نے ہمیں یہ نعمتیں ضائع کرنے کے لیے نہیں دی ہیں۔
- گلاب صفحہ ۶۴ پر کام کروائیے۔
- نیا ذخیرہ الفاظ متعارف کروائیے، تجویز: معاون کتاب 'غبارے' کی کہانی 'غبارے' (مجھے، چاہیے، کو، غبارہ، غبارے) سکھائے گئے ذخیرہ الفاظ کا اعادہ کروائیے۔ (لال، نیلا، پیلا، کہاں، ہیں)
- ذخیرہ الفاظ کی پڑھائی کروائیے۔ 'ض' کا ذخیرہ الفاظ درست طریقے سے لکھوایے۔
- ان آوازوں کا اعادہ کیجیے جو ایک جیسی ہیں۔
- ہر آواز کا مختصر ذخیرہ الفاظ بتائیے۔
- ذ..... ذڑے، ذخیرہ
- ز..... زردی، زنجیر
- ض..... ضعیف، ضائع
- تجویز: مزید مشق کے لیے اُردو خوش خطی سلسلہ (حصہ اول) صفحہ ۳۳ کا کام کروائیے۔ اور/یا کاپی میں خوش خطی کا کام کروائیے اور 'ض' درست بناوٹ سے لکھوایے۔
- فلپس کارڈز سے ذخیرہ الفاظ پڑھوایے۔
- بچے کچھ الفاظ پڑھنے پر قادر ہو چکے ہوں گے۔
- تجویز: معاون کتاب 'غبارے' کی کہانی 'غبارے' کتاب کے صفحہ ۲۸ پر دیے گئے طریقے سے پڑھوایے، سوالات کیجیے۔
- تجویز: کہانی 'غبارے' انفرادی طور پر پڑھوایے۔
- مشق اور سرگرمیاں کروائیے، رنگ بھی بھروایے۔
- مشق میں دیا گیا آوازوں کی پہچان کا کھیل بھی کھیلے۔

چوتھا ہفتہ

مقاصد

- طلبا اس قابل ہو جائیں کہ نئے الفاظ گیند، کتاب، گڑیا کے فلیش کارڈز پڑھ سکیں۔
- 'ط' کا ذخیرہ الفاظ اور بناوٹ دہرا سکیں۔
- 'ط' خوشخط لکھ سکیں۔
- فلیش کارڈز پڑھ سکیں۔
- 'ط' کا ذخیرہ الفاظ دہرا سکیں۔

مددگار مواد

- فلیش کارڈز (حروف ط، اور اس سے شروع ہونے والی چیزوں کی تصاویر، بصری الفاظ: سکھائے گئے ذخیرہ الفاظ کا اعادہ اور نئے الفاظ گیند، کتاب، گڑیا کا تعارف ذخیرہ الفاظ: طوطا، طیارہ)
- تختہ تحریر، تختہ نرم، کھلونے، حقیقی اشیا، تصاویر، رنگین کریوں / پنسلیں، کٹ آؤٹس
- گلاب صفحہ ۶۵

تجویز کردہ معاون کتاب

- قاعدہ پڑھیے اور سیکھیے (حصہ اول) صفحہ ۲۴
- اُردو خوش خطی سلسلہ (حصہ اول) صفحہ ۳۴

طریقہ کار

- فلیش کارڈز کا اعادہ کروائیے۔ نئے فلیش کارڈز دکھائیے اور پڑھائیے۔
- نئے حرف 'ط' کا تعارف کروائیے، ذخیرہ الفاظ دیجیے۔ (طاقت، طوفان، طوطا، طیارہ، طاق، طاقت ور)
- تجویز: مزید ذخیرہ الفاظ کے لیے قاعدہ پڑھیے اور سیکھیے (حصہ اول) صفحہ ۲۴ دیکھیے۔
- یاد رکھیے کہ 'ط' بنانا پچھٹ اور ڈ، ڈ کے حروف سیکھتے ہوئے سیکھ چکے ہیں۔ اب آپ بڑی 'ط' سکھا رہے ہیں جس کی اپنی آواز 'ت' جیسی ہے۔ یہ بات بچوں کو یاد دلاتے ہوئے آواز کی مشق کروائیے۔
- گلاب صفحہ ۶۵ کا کام بورڈ پر سمجھا کر کروائیے، زبانی ہدایت دہراتے رہیے۔



گڑیا

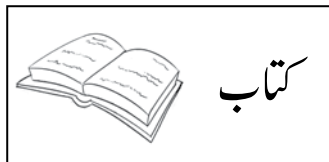

کتاب

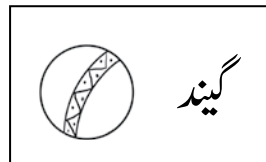

گیند

- 'ط' کی آواز کا اعادہ کیجیے۔
- طیارے کے کٹ آؤٹ پر 'ط' لکھوا کر رنگ بھروائیے۔ جماعت میں سجائیے یا بچوں کو گھر لے جانے کے لیے دیجیے۔
- 'ط' کی لکھائی کی مشق کروائیے۔
- 'ط' کا ذخیرہ الفاظ دہرائیے۔
- تجویز: اُردو خوش خطی سلسلہ (حصہ اول) صفحہ ۳۴ کا کام سمجھا کر کروائیے۔ اور/یا کاپی میں خوش خطی کروائیے۔

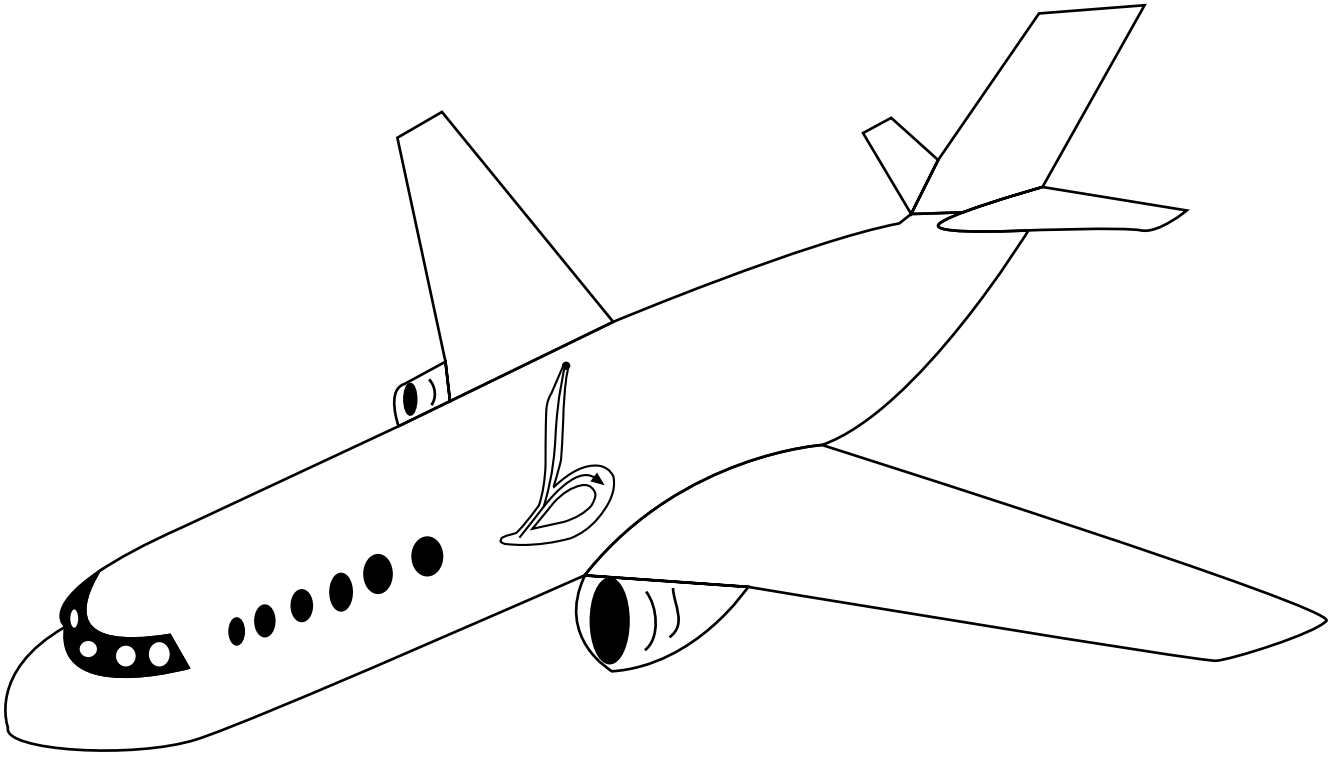

نظم: طوطے میاں

مقاصد

- طلبہ و طالبات اس قابل ہو جائیں گے کہ وہ مشاہدے، سننے، سمجھنے، دُہرانے، ترمیم اور آہنگ سے لطف اُٹھانے کی صلاحیتوں کی نشوونما کر سکیں۔

مددگار مواد

- گلاب صفحہ ۶۶
- ممکن ہو تو پنجرے میں لایا گیا کوئی پالتو طوطا، یا طوطے کا کٹ آؤٹ پیالی میں پانی اور مرچ، گلاب کی ہدایات برائے اساتذہ صفحہ ۱۱۹

طریقہ کار

- طلبہ و طالبات کو صفحہ غور سے دیکھنے کا وقت اور موقع دیجیے۔
- بورڈ پر اسپینچ ببل بنا کر بتائیے کہ کسی کردار کی طرف نوک نکالے یہ غبارے جن میں الفاظ لکھے ہوتے ہیں (انہیں اسپینچ ببل کہتے ہیں)۔ یہ ظاہر کرتے ہیں کہ یہ کردار کیا کہہ رہا ہے۔
- بتائیے کہ اس اسپینچ ببل میں لکھا ہے 'ٹیں ٹیں' جو طوطا بول رہا ہے۔

ہے۔

- مکمل نظم ہدایات برائے اساتذہ کے صفحہ ۱۱۹ سے پڑھ کر سنائیے
- طلبہ و طالبات کو اپنے ساتھ دُہرانے کا موقع اور ہدایت دیجیے۔

- اس صفحے پر دیے گئے زبانی سوالات کیجیے اور طالبات کو جوابات دینے کا موقع اور وقت دے کر اُن کے جوابات غور سے سن کر اُن کی حوصلہ افزائی کیجیے۔

- کٹ آؤٹس کی مدد سے پتلی تماشے کی طرح طوطے کا خیال رکھنے کا ڈراما کر کے دکھائیے۔



پانچواں اور چھٹا ہفتہ

مقاصد

- طلبہ و طالبات اس قابل ہو جائیں گے کہ وہ
- 'ظ' کی پہچان کر سکیں، ذخیرۃ الفاظ زبانی سیکھ سکیں۔
- 'ظ' کی درست بناوٹ سے لکھائی کر سکیں۔
- فلپش کارڈز پڑھ سکیں۔ ایک جیسی آوازوں ذ، ز، ض، ظ پہچان سکیں۔
- 'ب سے ظ' تک درست بناوٹ کے ساتھ لکھ سکیں۔

مددگار مواد

- فلپش کارڈز (حروف ب سے ظ اور ان سے شروع ہونے والی چیزوں کی تصاویر اور ذخیرۃ الفاظ: ظروف، ظفر)
- تختہ تحریر، تختہ نرم، کھلونے، حقیقی اشیا، تصاویر، رنگین کریوں/پنسلیں، کٹ آؤٹس
- گلاب صفحہ ۶۷، ۶۸

تجویز کردہ معاون کتب

- قاعدہ پڑھیے اور سیکھیے (حصہ اول) صفحہ ۲۵
- اُردو خوش خطی سلسلہ (حصہ اول) صفحہ ۳۵، ۳۶

طریقہ کار

- 'ظ' کا ذخیرۃ الفاظ اور بصری ذخیرۃ الفاظ کے فلپش کارڈز دکھائیے۔
- تختہ تحریر 'ظ' بڑا لکھیے۔ اس سے شروع ہونے والے الفاظ اور نام پوچھیے اور بتائیے، ظروف کا مطلب بتائیے۔ برتنوں کو ظروف بھی کہتے ہیں۔ ظہر (نماز کا نام)، ظالم، ظلم (ہمیں جانوروں پر ظلم نہیں کرنا چاہیے)
- تجویز: مزید ذخیرۃ الفاظ کے لیے قاعدہ پڑھیے اور سیکھیے (حصہ اول صفحہ ۲۵) دیکھیے۔
- ایک جیسی آوازوں کے حروف کا اعادہ کروائیے۔ ت، ط، ث، س، ص، ذ، ض اور ظ۔
- بچے 'ظ' لکھنا سیکھ چکے ہیں اس لیے انھیں 'ظ' لکھنے میں مشکل نہیں ہوگی۔
- گلاب کا صفحہ ۶۸ کروائیے۔
- آواز کی وضاحت کیجیے۔ بتائیے کہ ان چاروں حروف کی آوازیں ایک جیسی ہیں۔ لیکن ذخیرۃ الفاظ مختلف ہے۔

ذ ذرے ز زرافہ ض ضعیف ظ ظروف، ظالم

- اُردو خوش خطی سلسلہ (حصہ اول) صفحہ ۳۵ کروائیے۔

- دیے گئے نمونے کے مطابق پہلے سے تیار کی گئی کاپی میں 'ظ' لکھوائیے۔
- فلپس کارڈز سے الفاظ اور حروفِ تہجی کا اعادہ کروائیے۔
- فلپس کارڈز (ب سے ظ تک) بچوں کے ہاتھ میں پکڑا کر ترتیب سے کھڑا کروائیے۔

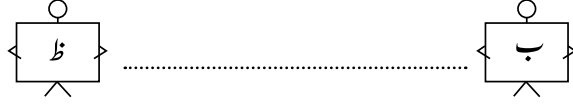

- گلاب صفحہ ۶۸ میں کام کا طریقہ بورڈ پر لکھ کر سمجھائیے۔ درست طریقے سے لکھائی کروائیے، مثلاً:

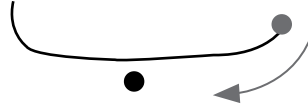

- تجویز: مزید مشق کے لیے اُردو خوش خطی سلسلہ (حصہ اول) صفحہ ۳۶ کروائیے۔ چاہیں تو گھر کے کام کے لیے دیجیے۔
- بورڈ پر ترتیب سے خاندان کے لحاظ سے حروف لکھیے۔

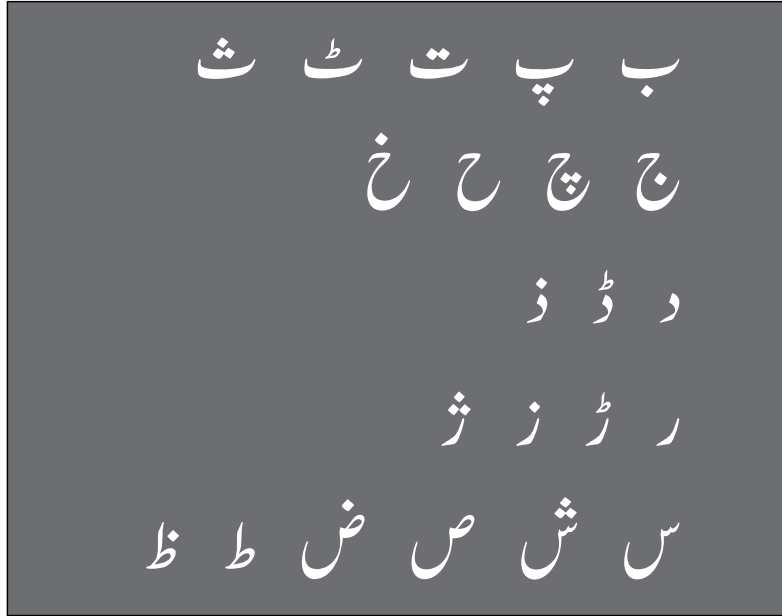

- کاپی میں بورڈ سے دیکھ کر لکھنے کی ہدایت کیجیے۔
- کام کے دوران بچوں کی مدد کیجیے ایک سطر چھوڑ کے لکھنے کی ہدایت بھی کیجیے۔
- بچے بورڈ سے دیکھ کر پہلی مرتبہ یہ کام کر رہے ہیں اس لیے بچوں پر انفرادی توجہ دینا ضروری ہے۔
- بورڈ پر گلاب کا صفحہ ۶۹ اور ۷۰ بنائیے اور ایک ایک مثال بچوں سے پوچھ کر لکھ دیجیے۔
- انفرادی توجہ دیجیے کہ کن بچوں کو کن حروف کو سمجھنے میں مشکل درپیش ہے ان بچوں کو الگ سے سمجھائیے۔ آنے والے دنوں میں بھی ان بچوں پر الگ سے انفرادی توجہ دیتے رہیے تاکہ ان کی کمزوری دور ہو جائے۔

طلبہ و طالبات اس قابل ہو سکیں کہ
 اس یونٹ میں دیے گئے کام اور سرگرمیوں کے ذریعے زبان کی چاروں مہارتوں (سننا، بولنا، پڑھنا، لکھنا) کی ترویج و نشوونما کر سکیں۔
 فہم: سکھائی گئی آوازوں سے تعلق رکھنے والے حروف اور خاکوں کو پہچان کر دائرہ بنا سکیں۔ غلط کاموں کو پہچان کر دائرہ بنا سکیں۔ کہانی
 ”مجھے چاہیے“ کا مرکزی خیال سمجھ سکیں۔ کرداروں اور منظر کی پہچان کر سکیں۔ یونٹ کی جانچ کا کام دُرست طریقے سے کر سکیں۔
 پڑھنا: صوتیات۔ ’ع‘، ’غ‘، ’ف‘، ’ق‘، ’ک‘، ’گ‘ سے شروع ہونے والے الفاظ کا زبانی ذخیرہ حاصل کر سکیں۔ ان کی (الفاظ کے
 شروع میں آنے والی) آوازوں کی پہچان کر سکیں۔
 بصری پڑھائی: ذخیرہ الفاظ (مانو، مجھے، چاہیے، نہیں، کتاب، گیند، گڑیا) سیکھ سکیں۔
 لکھنا: ’ع‘، ’ف‘، ’ق‘ کی نمونہ لکھائی کر سکیں اور ’ع‘، ’غ‘، ’ف‘، ’ق‘، ’ک‘، ’گ‘ کی درست بناوٹ سے لکھائی کر سکیں۔ ’ب‘ سے ’گ‘ تک
 ترتیب وار لکھائی کر سکیں۔

مددگار مواد

- فلپس کارڈز (’ع‘ سے ’گ‘ تک حروف اور ان سے شروع ہونے والی چیزوں کی تصاویر اور بصری الفاظ مجھے چاہیے نہیں برائے تعارف)
- تختہ تحریر، تختہ نرم، کھلونے، حقیقی اشیا، تصاویر، رنگین کریوں / پنسلیں، کارڈ شیٹس، کٹ آؤٹس
- گلاب صفحہ ۷۱ تا ۸۹

تجویز کردہ معاون کتب

- قاعدہ پڑھیے اور سیکھیے (حصہ اول) صفحہ ۲۶ تا ۳۱
 - اُردو خوش خطی سلسلہ (حصہ اول) صفحہ ۳۷ تا ۴۲
 - معاون کتاب ’غبارے‘ کی کہانی ’شرارت‘ صفحہ ۳۵ تا ۴۰
- نوٹ: اساتذہ کی رہنمائی کے لیے صفحہ vii پر تختہ نرم کا مثالی نمونہ دیا گیا ہے۔ اساتذہ کو چاہیے کہ وہ یونٹ ۵ کی پڑھائی کی دی گئی ہفتہ وار منصوبہ بندی کے مطابق صفحہ vii کے مثالی تختہ نرم کے ذخیرہ الفاظ اور مواد کو تبدیل کر کے تختہ نرم کو ترتیب دیں۔ مثلاً ’ع‘ کی پڑھائی کے لیے ’ع‘ سے شروع ہونے والی اشیا، تصاویر اور ’ع‘ کا ذخیرہ الفاظ لگائیے۔

پہلا اور دوسرا ہفتہ

مقصد

- طلبہ و طالبات اس قابل ہو جائیں گے کہ وہ
- تربیتی مہارت کی نشوونما کر سکیں۔
- دیے گئے خاکوں میں رنگ بھر سکیں۔

مددگار مواد

- گلاب صفحہ ۱۷
- ستارے ، چاند ، Emojis ، دائرے اور تگنوں کے گتے کے چھوٹے کٹ آؤٹس کے سیٹ۔ (ہر گروپ کے لیے کم از کم ایک)

طریقہ کار

- طلبہ و طالبات کو گروپ میں بٹھائیے۔ بورڈ پر کٹ آؤٹ ترتیب سے چپکا کر آخری کے بارے میں پوچھیے کہ اب کون سا کٹ آؤٹ آئے گا۔
- گتے کے کٹ آؤٹس سے سرگرمی کروانے کے بعد زبانی ہدایت دے کر کتاب میں کام کروائیے۔ مدد کیجیے بچے بہت واضح اشکال نہیں بنا پائیں گے اس بات پر توجہ دیں کہ وہ درست تصویر سے لکیر کھینچ کر خالی جگہ پر لے آئیں اور تصویر بنانے کی کوشش کریں تاکہ بچوں کی فہم (comprehension) کی صلاحیتوں کی نشوونما کا مقصد حاصل ہو سکے۔

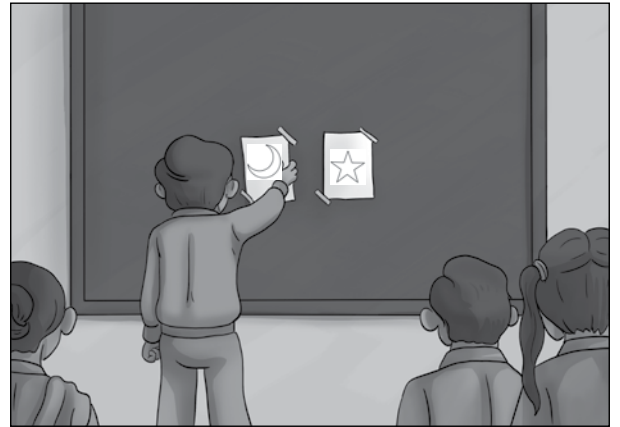
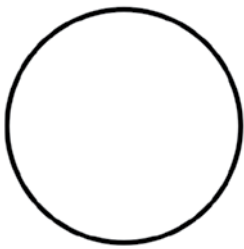
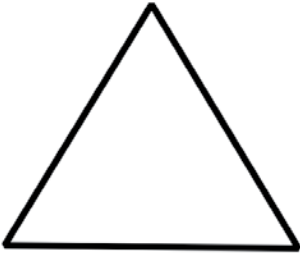

مقاصد

- طلبہ و طالبات اس قابل ہو جائیں گے کہ وہ فلیش کارڈز سے حروفِ تہجی پڑھ سکیں۔
- نئے حروفِ 'ع' اور 'غ' کا ذخیرہ الفاظ بتا سکیں۔
- 'ع' اور 'غ' کی لکھائی کر سکیں۔
- نیا ذخیرہ الفاظ (مجھے، نہیں، چاہیے۔) سیکھ سکیں۔
- سکھائے گئے ذخیرہ الفاظ کا اعادہ کر سکیں۔

مددگار مواد

- فلیش کارڈز (حروفِ ع اور غ اور ان سے شروع ہونے والی چیزوں کی تصاویر، بصری الفاظ، ذخیرہ الفاظ: عطر، عینک، علامہ اقبال)
- تختہ تحریر، تختہ نرم، کھلونے، حقیقی اشیا، تصاویر، رنگین کریوں / پنسلیں، کٹ آؤٹس اور 'ع' کی اشیا کی ٹوکری (عطر کی بوتل، عینک، علامہ اقبال کی تصویر اور غبارے)
- گلاب صفحہ ۷۳

تجویز کردہ معاون کتاب

- قاعدہ پڑھیے اور سیکھیے حصہ اول صفحہ ۲۶، ۲۷
- اردو خوش خطی سلسلہ (حصہ اول) صفحہ ۳۷، ۳۸

طریقہ کار

- فلیش کارڈز سے بصری الفاظ کا اعادہ کروائیے۔
- فلیش کارڈز سے جملے پڑھوائیے یہ کون ہے؟ یہ علی ہے۔
- حروفِ تہجی کا اعادہ کروائیے۔
- نئے لفظ 'ع' کی آواز بتائیے (ا، یہ عربی 'ع' کی طرح نہیں ہوگی) 'ع' سے شروع ہونے والے نام بتائیے (عذرا، علی، عالی، عائشہ، عطر، عمارت، عینک، عبید..... تجویز: مزید ذخیرہ الفاظ کے لیے قاعدہ پڑھیے اور سیکھیے حصہ اول، صفحہ ۲۶ دیکھیے)
- صفحے کے زیریں حاشیے میں دی گئی تجاویز پر عمل کیجیے۔
- اصلی اشیا دکھائیے۔ تھوڑا تھوڑا عطر بچوں کو لگائیے اور بتائیے کہ حضور ﷺ کو یہ بہت پسند تھا۔
- 'ع' کی بناوٹ بورڈ پر سکھائیے۔ صفحے کے نیچے لکھی گئی ہدایت دہراتے ہوئے بورڈ پر بڑا حروفِ 'ع' لکھیے۔
- گلاب کا صفحہ ۷۳ کروائیے۔ زبانی ہدایت دیتے ہوئے درست لکھائی کروائیے۔ نیچے لکھے گئے جملے پڑھوائیے۔ تختہ تحریر پر جملے لکھ کر

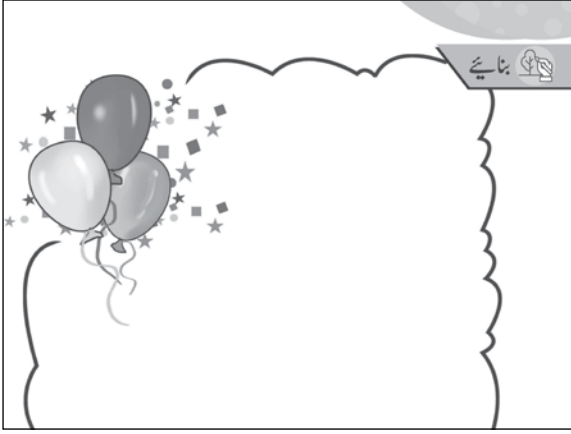

خانے بنا کر الفاظ لکھیے۔ بچوں سے پڑھوا کر ایک مثال 'علی' کے خانے میں رنگ بھر کر دکھانے کے بعد بچوں سے کتاب میں درست خانوں میں رنگ بھروائیے۔

گلاب کے صفحہ ۷۴ کی زبانی ہدایت پر عمل کیجیے۔ اس کے مقصد کو ذہن میں رکھتے ہوئے کتاب کے صفحے پر کام کروائیے۔ بچوں کی بنائی ہوئی تصویروں کے بارے میں ہر بچے سے انفرادی طور پر ضرور پوچھیے کہ یہ کیا ہے۔ اُن کی باتوں کو غور سے سنا اور اُن پر تاثرات کا اظہار کرنا انہیں اعتماد بخشتا ہے۔

تجویز: خوش خطی صفحہ ۷۳ کروائیے۔

- گنتے کی عینک بنا کر اس میں رنگ بھروائیے، بچے اپنی تیار کی ہوئی عینکیں گھر لے جائیں۔
- کاپی میں لکھ کر دیا گیا 'ع' کالم میں درست طریقے سے لکھوائیے۔ حاشیے میں تصاویر بھی بنوائی جاسکتی ہیں۔

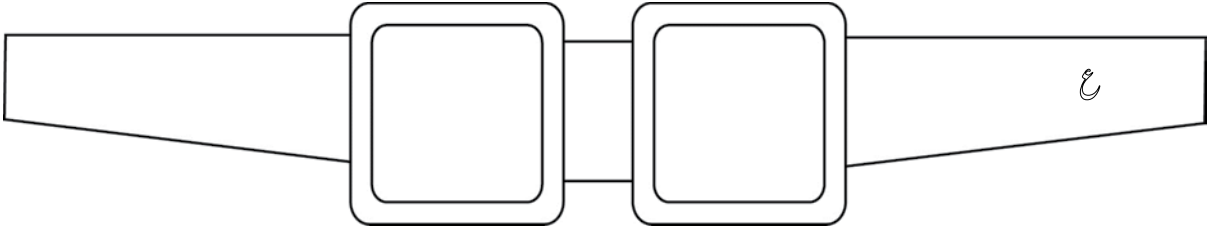

- 'غ' کا تعارف کرواتے ہوئے اس کا ذخیرہ الفاظ دیجیے (غبارے، غالیچہ، غائب، غصہ، غرار..... تجویز: مزید ذخیرہ الفاظ کے لیے قاعدہ پڑھیے اور سیکھیے حصہ اول، صفحہ ۲۷ دیکھیے)
- فلپس کارڈز سے پڑھائی کروائیے۔
- 'غ' کا اعادہ کروائیے۔
- 'غ' بورڈ پر لکھیے اور 'گلاب' کے صفحہ ۷۵ میں کام کروائیے۔
- زبانی ہدایت دہراتے ہوئے کام کروائیے۔ سرگرمی کا کام الگ سے سمجھا کر کروائیے۔
- غبارے (ایک دن پہلے بچوں سے منگوائیے یا خود مہیا کیجیے) پھلوائیے۔ پھولے ہوئے غباروں پر مار کر سے 'غ' لکھ کر جماعت میں لٹکائیے۔ بچے گھر بھی لے جاسکتے ہیں۔ صحیح اور غلط کے نشانات (✓ ×) بنانا سکھائیے۔ غ - غلط
- ذخیرہ الفاظ کی پڑھائی کے بعد کاپی میں کام کروائیے۔ 'غ' کی چیزوں کی تصاویر بھی بنوائیے۔
- تجویز: اُردو خوش خطی سلسلہ (حصہ اول) صفحہ ۳۸ گھر کے کام میں دیجیے۔

مقصد

- طلبہ و طالبات اس قابل ہو جائیں گے کہ وہ
- تصاویر بغور دیکھ کر سمجھ سکیں۔
- درست کاموں کی پہچان کر سکیں اور اُن کی تصاویر پر دائرہ بنا سکیں۔
- اپنی حفاظت اور صفائی کے بارے میں جان سکیں اور عمل کر سکیں۔

مددگار مواد

- گلاب صفحہ ۷۶
- رنگین پنسل

طریقہ کار

- طلبہ و طالبات کو صفحہ ۷۶ کھول کر بغور دیکھنے کا موقع اور وقت دیجیے۔
- پہلی دو تصاویر کے بارے میں پوچھیے اور بتائیے کہ کون سا کام درست اور کون سا غلط ہے۔ دائرے کی مثال پر توجہ دلائیے۔
- دوسری دو تصاویر کے بارے میں بھی اسی طرح گفتگو کیجیے اور پہچان کروائیے (بچہ سڑک پر بھاگنے والی تصویر غلط ہے اس پر دائرہ بنے گا)
- تیسری دو تصاویر کے بارے میں بھی گفتگو کیجیے۔ ناک میں انگلی ڈالنا بُری بات ہوتی ہے۔ اپنی ناک پانی یا رومال سے صاف کرنی چاہیے۔
- (ناک میں انگلی ڈالنے کی تصویر غلط ہے اس پر دائرہ بنوائیے)
- اسی طرح کے مزید کاموں مثلاً گرم چیزوں، بجلی کی چیزوں گندارہنے وغیرہ کے بارے میں بات چیت کیجیے۔

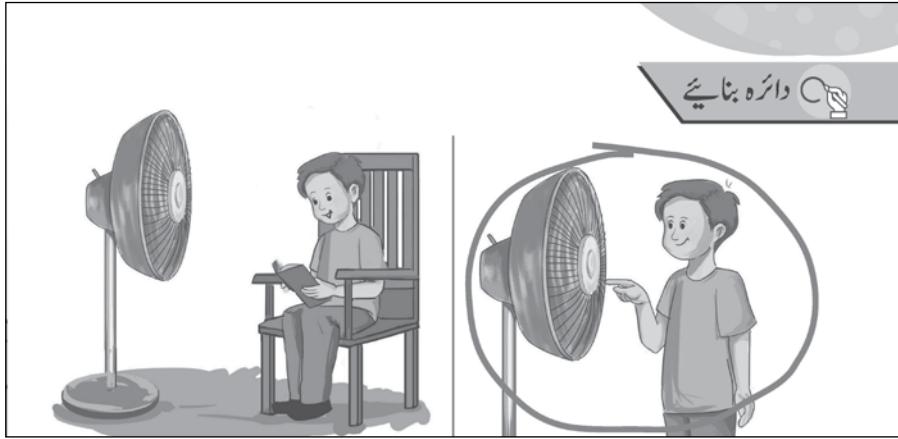

تیسرا ہفتہ

مقاصد

- طلبہ و طالبات اس قابل ہو جائیں گے کہ وہ رنگوں کی پہچان اور ناموں کا اعادہ کر سکیں۔ دی گئی تصویر میں ہدایت کے مطابق رنگ بھر سکیں۔
- 'ف' کی نمونہ لکھائی کر سکیں۔
- 'ف' کی آواز کا تعارف اور ذخیرہ الفاظ زبانی سیکھ سکیں۔
- معاون کتاب 'غبارے' سے 'فاختہ اور چیونٹی' کی کہانی سن کر سمجھ سکیں۔ (تجویز)
- کہانی دہرا سکیں اور سوالات کے جوابات دے سکیں۔
- کہانی کا ڈراما کر سکیں۔

مددگار مواد

- فلپس کارڈز (حرف 'ف' اور اس سے شروع ہونے والی چیزوں کی تصاویر، بصری الفاظ، رنگوں کے نام لال، پیلا، نیلا)
- تختہ تحریر، تختہ تحریر، کھلونے، حقیقی اشیا، تصاویر، رنگین کریوں / پنسلیں، کٹ آؤٹس، فاختہ، چیونٹی اور شکاری کے گتے کے بنے ماسک۔
- گلاب صفحہ ۷۷ تا ۷۹

تجویز کردہ معاون کتب

- قاعدہ پڑھیے اور سیکھیے (حصہ اول) صفحہ ۲۸
- اُردو خوش خطی سلسلہ (حصہ اول) صفحہ ۳۹
- معاون کتاب 'غبارے' کہانی 'فاختہ اور چیونٹی' صفحہ ۴۱ تا ۴۶

طریقہ کار

- فلپس کارڈز سے رنگوں کے ناموں کی پڑھائی کروائیے اور رنگوں کی پہچان کا اعادہ کروائیے۔
- صفحہ ۷۷ کی تصویر غور سے دیکھنے کا وقت دیجیے اس کے بارے میں گفتگو کیجیے۔
- صفحے کے اوپر بنے icon اور تصویروں کی مدد سے اُن کے سامنے دیے گئے رنگ ہی بڑی تصویر میں بھروائیے۔ سورج میں پیلا، پھول میں لال، پانی میں نیلا
- گلاب صفحہ ۷۸ پر 'ف' کی نمونہ لکھائی کروائیے۔
- 'ف' کا تعارف کروائیے، ذخیرہ الفاظ دیجیے۔ (ف - فرش، فوجی..... تجویز: مزید ذخیرہ الفاظ کے لیے قاعدہ پڑھیے اور سیکھیے حصہ اول، صفحہ ۲۸ دیکھیے)

- تجویز: معاون کتاب 'غبارے' سے کہانی 'فاختہ اور چیونٹی' سنائیے۔
- سوالات کیجیے، اس کہانی میں کون کون تھا؟ کیا ہوا تھا؟ پھر کیا ہوا تھا؟ فاختہ نے چیونٹی کی مدد کیسے کی تھی؟ شکاری کیا کرنا چاہ رہا تھا؟ چیونٹی نے چیونٹی کی مدد کیسے کی تھی؟ شکاری کیا کرنا چاہ رہا تھا؟ چیونٹی نے اسے کیوں کاٹا؟ فاختہ نے چیونٹی کا شکریہ کیوں ادا کیا؟ کیا آپ نے کبھی کسی کا شکریہ ادا کیا ہے، آج ضرور جا کر اپنی امی، ابو، بہن اور بھائیوں کا شکریہ ادا کیجیے کیونکہ وہ سب آپ کے بہت سے کام کرتے ہیں شکریہ ادا کرنا اپنی عادت بنا لیجیے۔
- اس کہانی کو ڈرامے کی طرح بچوں کو کردار بنا کر رویئے ہو سکے تو گتے کے ماسک بنا کر دیجیے جو منہ پر لگا کر بچے، فاختہ چیونٹی اور شکاری بن سکیں۔
- تجویز: کتاب ہاتھ میں لے کر کہانی 'غبارے' دہرائیے۔ جو بچے پڑھ سکتے ہوں، ان سے پڑھوائیے۔
- پہلے کیا ہوا؟ پھر کیا ہوا..... ان سوالات کی مدد سے کہانی کی ترتیب، واضح کیجیے۔
- 'ف' کا ذخیرہ الفاظ دہرائیے۔ تختہ تحریر پر بڑا سا حرف 'ف' لکھیے (بچوں کے قد کے مطابق نیچے لکھیے، انفرادی طور پر ہر بچے سے بورڈ پر لکھے گئے حروف 'ف' پر چاک پھروائیے)۔
- بورڈ پر مشق کے بعد گلاب صفحہ ۷۹ میں بڑے حرف میں پانچ بار لکھوانے کے بعد نیچے کے حرف میں لکھوائیے۔ زبانی ہدایت دہراتے رہیے۔
- سرگرمی کا کام تختہ تحریر پر الگ سے سمجھا کر کروائیے۔
- تجویز: اردو خوش خطی سلسلہ (حصہ اول) صفحہ ۳۹ میں کام کروائیے (کام گھر کے لیے بھی دیا جا سکتا ہے۔) یا / اور کاپی میں خوش خطی کروائیے۔
- نوارے کا کٹ آؤٹ بنوا کر بچوں سے رنگ بھروائیے۔

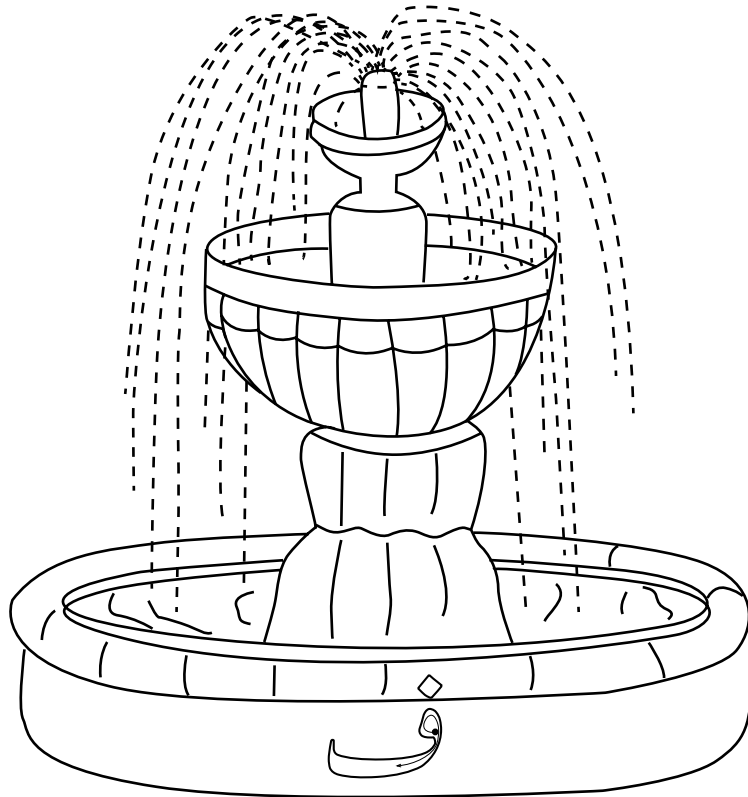

چوتھا ہفتہ

مقاصد

- طلبہ و طالبات اس قابل ہو جائیں گے کہ وہ
- فلپش کارڈز پڑھ سکیں۔
- 'ف' کی مزید مشق کر سکیں۔
- 'ق' کی آواز کی پہچان کر سکیں۔
- 'ق' بنانا سیکھ سکیں۔

مددگار مواد

- فلپش کارڈز (سکھائے گئے حروف برائے اعادہ اور متعلقہ تصاویر، حرف 'ق' اور اس سے شروع ہونے والی چیزوں کی تصاویر، بصری الفاظ، ذخیرہ الفاظ: قلفی، قائد اعظم، قمیص، قینچی، قالین)
- تختہ تحریر، تختہ تحریر، کھلونے، حقیقی اشیا، تصاویر، رنگین کریوں / پنسلین، کٹ آؤٹس
- اصلی اشیا کی ٹوکری (قینچی، قلم، قاعدہ، قائد اعظم کی تصویر، قلفی کی تصویر)
- 'ق' گتے کا کٹ آؤٹ
- کاپی میں کام 'ق' کی خوش خط لکھائی
- گلاب صفحہ ۸۰

تجویز کردہ معاون کتب

- قاعدہ پڑھیے اور سیکھیے (حصہ اول) صفحہ ۲۹
- اُردو خوش خطی سلسلہ (حصہ اول) صفحہ ۲۰

طریقہ کار

- ذخیرہ الفاظ کی دُہرائی کروائیے۔
- سیکھے گئے حروف تجہی کا فلپش کارڈز کے ذریعے اعادہ کروائیے۔
- ف کا ذخیرہ الفاظ دہرائیے۔ آواز کی مشق کا اعادہ کروائیے۔
- ق حرف کا تعارف کروائیے۔ ذخیرہ الفاظ بتائیے، (قاری، قرآن، قاعدہ، قمیص، قینچی، قلفی، قالین)
- تجویز: مزید ذخیرہ الفاظ کے لیے قاعدہ پڑھیے اور سیکھیے (حصہ اول) صفحہ ۲۹ دیکھیے۔
- اصلی اشیا کی ٹوکری سے چیزیں دکھائیے۔
- بورڈ، ہوا، میز پر 'ق' بنوائیے۔

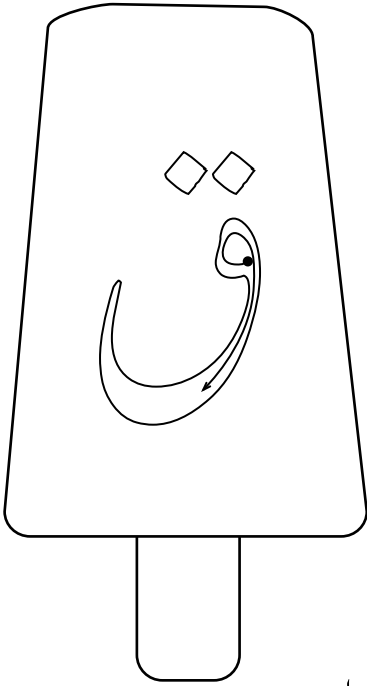

- بورڈ، ہوا، میز پر 'ق' بنوائیے۔
- گتے کا کٹ آؤٹ 'ق' (قلبی / قمیص) بنوائیے۔ رنگ بھرا کر انہیں گھر لے جانے دیجیے۔
- گلاب صفحہ ۸۰ کا کام بورڈ پر سمجھا کر درست طریقے سے کروائیے۔ زبانی ہدایت دہراتے ہوئے کام کروائیے۔
- سرگرمی کا کام الگ سے سمجھا کر کروائیے اور خاکوں میں رنگ بھروائیے۔
- تجویز: خوش خطی صفحہ ۴۰ کا کام کروائیے۔
- بچوں سے پوچھیے 'ق' سے کون سی چیزوں کے نام آتے ہیں؟ کاپی میں خوش خطی کا کام کروائیے۔



کہانی: مجھے چاہیے

مقصد

- طلبہ و طالبات اس قابل ہو جائیں گے کہ وہ مشاہدے، سننے، سمجھنے، دُہرانے، واقعات کی ترتیب جاننے، مرکزی خیال، کرداروں اور مناظر کی پہچان کی نشوونما کے ساتھ فلیش کارڈز سے ذخیرہ الفاظ پڑھ سکیں۔

مددگار مواد

- فلیش کارڈز (کہانی 'مجھے چاہیے' کا ذخیرہ الفاظ)
- گلاب صفحہ ۸۱، ۸۲۔ ہدایات برائے اساتذہ صفحہ ۱۲۰
- بیوں کے ماسک، بیوں کا کھانا اور برتن، چیل کا ماسک۔

طریقہ کار

- فلیش کارڈز سے ذخیرہ الفاظ کا اعادہ کروانے کے بعد گلاب کے صفحہ ۸۱ اور ۸۲ دیکھنے کا موقع اور وقت دیجیے۔ ہدایات برائے اساتذہ صفحہ ۲۰ سے کہانی 'مجھے چاہیے' تاثرات کے ساتھ پڑھ کر سنائیے۔ خیال رکھیے کہ کہانی کا ہر حصہ صفحہ ۸۱، ۸۲ پر موجود تصویروں کے مطابق ہی سنایا جائے۔
- کہانی سننے کے بعد زبانی سوالات کیجیے۔
- صفحہ ۸۲ کے زیریں حاشیے (footnote) میں دی گئی سرگرمی کروائیے۔



پانچواں ہفتہ

مقاصد

طلبہ و طالبات اس قابل ہو جائیں گے کہ وہ

- بصری ذخیرہ الفاظ کی دہرائی کر سکیں۔
- حروفِ تہجی کا اعادہ کر سکیں۔
- 'ک اور گ' کی پہچان کر سکیں۔
- 'ک اور گ' کی درست بناوٹ سے لکھائی کر سکیں۔

مددگار مواد

- فلپش کارڈز (سکھائے گئے بصری الفاظ، حروفِ تہجی 'ک، گ' اور ان سے شروع ہونے والی چیزوں کی تصاویر، ذخیرہ الفاظ: کوا، کرسی، کنگھا، کاغذ، کشتی)

- تختہ تحریر، تختہ نرم، کھلونے، حقیقی اشیا (کنگھا، کاغذ، کتاب، گیند، گڑیا، گاڑی) تصاویر، رنگین کریون / پنسلیں، کٹ آؤٹس
- رنگین کاغذ کشتی بنانے کے لیے
- گلاب صفحہ ۸۳، ۸۴

تجویز کردہ معاون کتب

- قاعدہ پڑھیے اور سیکھیے (حصہ اول) صفحہ ۳۰، ۳۱
- اُردو خوش خطی سلسلہ (حصہ اول) صفحہ ۴۱، ۴۲

طریقہ کار

- نئے حرف 'ک' کا تعارف کروائیے۔ ذخیرہ الفاظ بتائیے۔ (کتاب، کاغذ، کنگھا، کُرتا، کُتا، کالا، کوٹ، کڑاہی، کچا، کونا)
- تجویز: مزید ذخیرہ الفاظ کے لیے قاعدہ پڑھیے اور سیکھیے (حصہ اول) صفحہ ۳۰ دیکھیے۔
- 'ک' سے شروع ہونے والی کچھ چیزیں ایک گوشے میں نام لکھ کر سجا دیجیے۔ کنگھا، کتاب، کاغذ، کوا اور کبوتر کی تصویر۔
- فلپش کارڈز پڑھوائیے۔ تمام حروف کا اعادہ بورڈ پر لکھ کر کیجیے۔
- حرف 'ک' کی بناوٹ سمجھائیے۔ ذخیرہ الفاظ پوچھیے اور بتائیے۔
- 'ک' بنانا سکھائیے۔ 'گلاب' کے صفحہ ۸۳ کے نیچے لکھی گئی زبانی ہدایت دہرائیے۔
- سرگرمی: سرگرمی کا کام بورڈ پر لکھ کر اور الگ سے سمجھا کر اور فلپش کارڈز دکھا کر کروائیے بننے والے جملے پڑھوائیے۔
- کاغذ کی کشتی بنوائیے اور اس میں رنگ بھروائیے اور جماعت میں تجوئیے۔

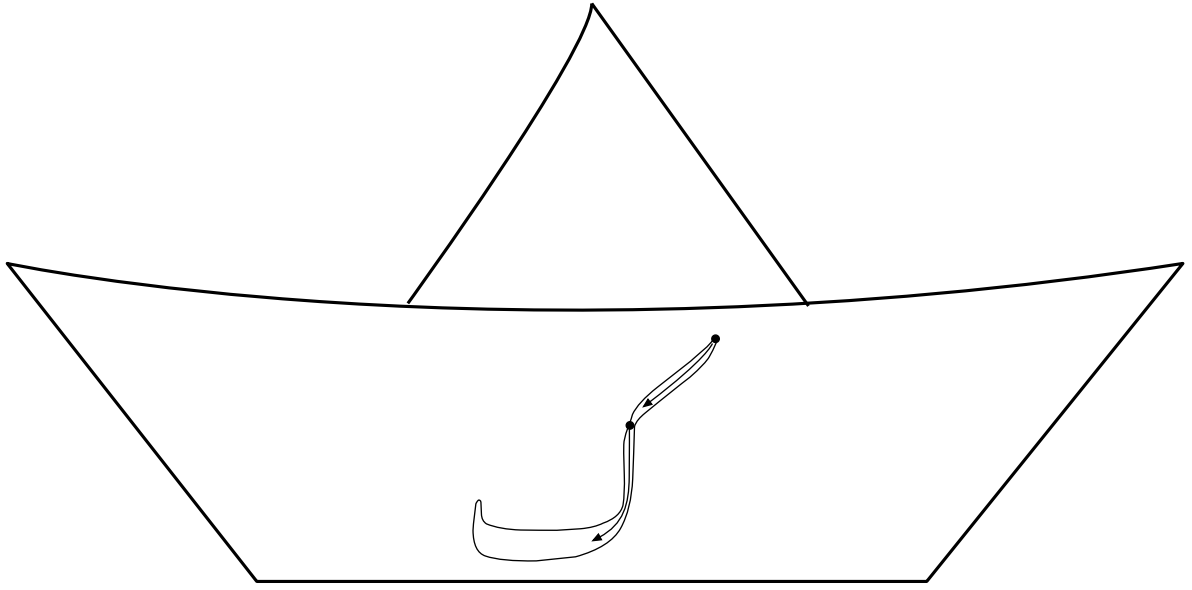

- 'ک' کا ذخیرہ الفاظ دہرائیے۔
- گلاب صفحہ ۸۳ بورڈ پر بنا کر کام کرنے کا طریقہ سمجھائیے۔ درست طریقے سے شروع کروائیے۔ پہلے 'ک' بنوائیے پھر اس پر مرکز لگوائیے۔



- زبانی ہدایت دے کر عمل کروائیے۔
- نوٹ: زبانی ہدایت: پہلے الف بنائیں | | پھر ب کی طرح بنائیں | | پھر اس کا مرکز / اس سے ملائیں۔
- تجویز: اُردو خوش خطی سلسلہ (حصہ اول) صفحہ ۴۱ پر کام کروائیے۔ اور / یا کاپی میں کام کروائیے۔ دھیان رکھیے کہ بچے ایک ہی بار میں 'ک' نہ بنائیں بلکہ الف بنا کر 'ب' کی طرح بنائیں اور پھر اس کا مرکز باقی حروف سے ملائیں۔
- بصری ذخیرہ الفاظ کی دہرائی فلیش کارڈز کے ذریعے کروائیے اور سرگرمی کا کام الگ سے سمجھا کر کروائیے۔
- نئے حرف 'ک' کی آواز سکھائیے۔ ذخیرہ الفاظ بتائیے۔ گلاب، گیند، گاڑی، گتّا.....
- تجویز: مزید ذخیرہ الفاظ کے لیے قاعدہ پڑھیے اور سیکھیے (حصہ اول) صفحہ ۴۱ دیکھیے۔
- بورڈ پر بڑا لکھ کر دکھائیے لکھتے وقت زبانی ہدایت دہراتے رہیے۔
- زبانی ہدایت پر عمل کروائیے۔
- سرگرمی کا کام الگ سے سمجھا کر کروائیے۔
- تجاویز پر عمل کروائیے۔
- گلاب کا صفحہ ۸۴ کا کام کروائیے۔
- تجویز: اُردو خوش خطی سلسلہ (حصہ اول) صفحہ ۴۲ کا کام کروائیے۔

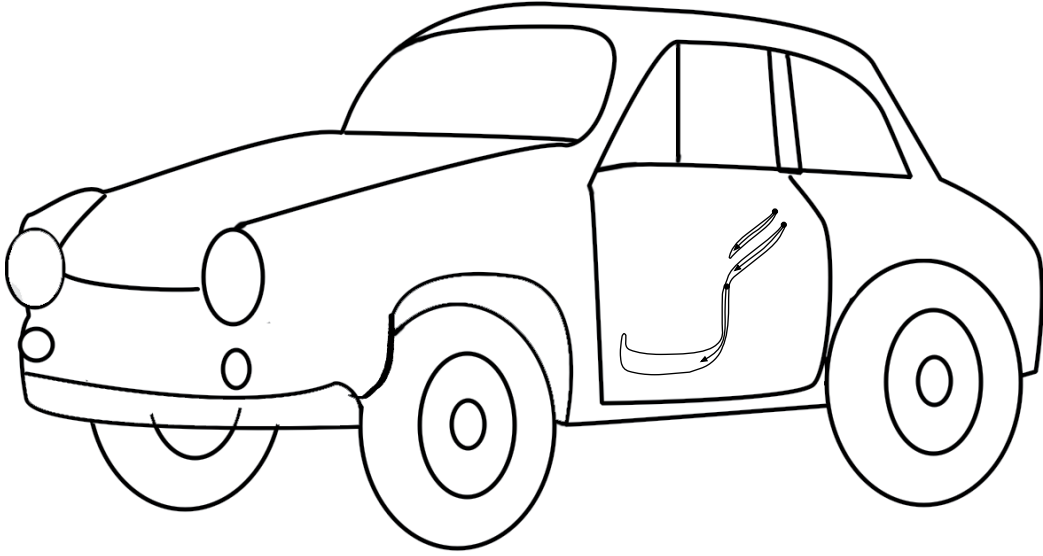

- گاڑی کے کٹ آؤٹ میں بچوں سے رنگ بھروائیے اور ان کے گھر بھجوائیے۔

صفحہ ۸۵

- فلپس کارڈز کے ذریعے بصری ذخیرہ الفاظ کا اعادہ کروائیے۔
- سکھائے گئے الفاظ کو جملوں کی شکل میں پڑھوائیے۔ بچوں کو ہاتھ میں فلپس کارڈز دے کر کھڑا کیجیے۔

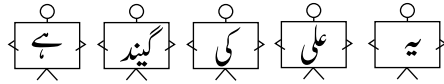

- صفحے کو بغور دیکھنے اور الفاظ پڑھنے کی کوشش کرنے کا موقع اور وقت دیجیے۔
- صفحے پر دیے گئے الفاظ کی دُہرائی کروائیے۔
- صفحے پر دیے گئے جملوں سے تصاویر کو ملانے کا کام بورڈ پر ایک مثال دے کر سمجھا کر کروائیے۔
- بچوں پر انفرادی توجہ دے کر یہ کام کروائیے۔

چھٹا ہفتہ

صفحہ ۸۶

- فلپس کارڈز کے ذریعے حروفِ 'تہجی ف تاگ' کا اعادہ کروانے کے بعد یہ ترتیب وار لکھائی کروائیے۔ طلبہ و طالبات سے دیے گئے dotted حروف پر پنسل پھروائیے۔ دھیان رکھیے کہ بچے شروع کے نقطے سے ہی حرف لکھنا شروع کر رہے ہوں۔ ساتھ ساتھ حروف کی پہچان کے لیے حروف پڑھواتے بھی رہیے۔

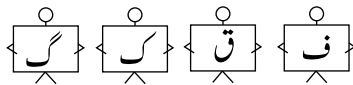

مقاصد

- طلبہ و طالبات اس قابل ہو جائیں گے کہ وہ سکھائے گئے ذخیرہ الفاظ پڑھ سکیں۔
- سکھائے گئے حروف تہجی کا اعادہ کر سکیں۔
- سکھائے گئے حروف تہجی کی پہچان اور لکھائی کی جانچ کا کام کر سکیں۔

مددگار مواد

- فلیش کارڈز (سکھائے گئے حروف تہجی ب سے گ تک برائے اعادہ اور ان سے شروع ہونے والی چیزوں کی تصاویر)
- تختہ تحریر، تختہ نرم، کھلونے، حقیقی اشیا، تصاویر، رنگین کریوں / پنسلیں
- گلاب صفحہ ۸۷، ۸۸
- کاپی
- اپنے ریکارڈ کے لیے نوٹ بک

طریقہ کار

- حروف تہجی اور ان سے متعلقہ تصاویر کے فلیش کارڈز دکھا کر اعادہ کروائیے۔
- تختہ تحریر پر گلاب کا صفحہ ۸۷ بنائیے۔
- مثال کے ایک حرف پر دائرہ بنائیے۔
- بچوں کو تمام چیزوں کے نام اردو میں بتائیے۔
- انفرادی طور پر کام کرنے دیجیے۔
- جن بچوں کو دشواری ہو ان کے نام اپنے پاس نوٹ کیجیے تاکہ آئندہ کی تدریس میں مدد کر سکیں۔
- دائرہ بنانے کا کام بچے جلد کر لیتے ہیں، رنگ بھروائیے۔
- گلاب کے سکھائے گئے ذخیرہ الفاظ کے فلیش کارڈز دکھائیے۔
- فلیش کارڈز کے ذریعے تمام حروف تہجی کی آوازیں اور ان سے شروع ہونے والی تصاویر کا اعادہ کروائیے۔
- گلاب کا صفحہ ۸۸ تختہ تحریر (بورڈ) پر بنائیے۔
- ایک مثال خود دیجیے۔
- انفرادی نگرانی میں کام کروائیے۔
- ہر بچے کے معیار کا جائزہ لیجیے اور نوٹ کیجیے۔ کہ کن بچوں پر مزید توجہ دینے کی ضرورت ہے۔
- سکھائے گئے ذخیرہ الفاظ گلاب کے فلیش کارڈز کے ذریعے اعادہ کروائیے۔

- تخیل تحریر (بورڈ) پر حروفِ تہجی خاندان اور جوڑوں کی وضاحت کے ساتھ لکھیے۔

ب، پ، ت، ٹ، ث	'ب' کا خاندان
ج، چ، ح، خ	'ج' کا خاندان
د، ڈ، ذ، ر، ژ، ز، ژ	'د' اور 'ر' کا خاندان
س، ش، ص، ض، ط، ظ، ع، غ، ف، ق، ک، گ	جوڑے:

- بچوں سے کاپی میں نقل کروائیے۔
- ایک چھوٹا کتابچہ بنائیے جس میں سب سے پہلے حروفِ تہجی (ع غ ف ق ک گ) اور ان سے شروع ہونے والی اشیا کی تصاویر بنائیں۔
- بچوں کی بنائی ہوئی چیزوں کے نام معلم / معلمہ (ٹیچر) پوچھ کر لکھ دیں۔

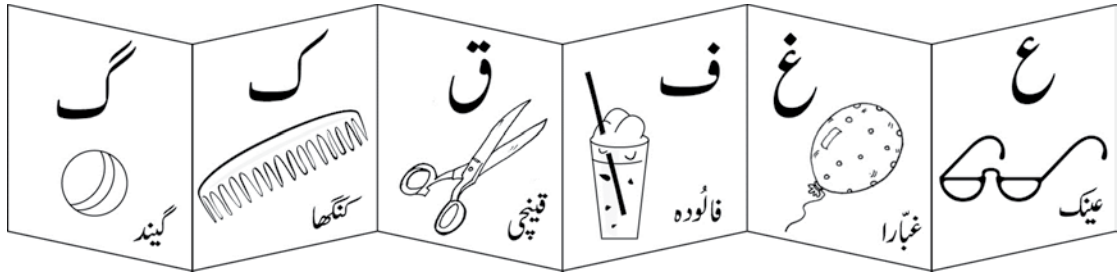

صفحہ ۸۹

- صفحے کے زیریں حاشیے میں دیا گیا طریقہ کار پڑھیے اور اس کے مطابق چند دن پہلے یہ فلیش کارڈز پڑھاتے رہنے سے لکھے گئے جملے پڑھوانے کے بعد درست جملے تصاویر سے ملانے کا کام کروائیے۔
- انفرادی توجہ دیجیے۔

طلبہ و طالبات اس قابل ہو سکیں کہ

اس یونٹ میں دیے گئے کام اور سرگرمیوں کے ذریعے زبان کی چاروں مہارتوں (سننا، بولنا، پڑھنا، لکھنا) کی ترویج و نشوونما کر سکیں۔
 فہم: سکھائی گئی آوازوں سے تعلق رکھنے والے حروف اور خاکوں کو پہچان کر دائرہ بنا سکیں۔ کہانی ”آؤ کھیلیں“ اور نظم ”میرے کھلونے“ کا مرکزی خیال سمجھ سکیں۔ کرداروں اور منظر کی پہچان کر سکیں۔ یونٹ کی جانچ کا کام درست طریقے سے کر سکیں۔
 پڑھنا: صوتیات۔ ’ل‘، ’م‘، ’ن‘ اور ’ہ‘ سے شروع ہونے والے الفاظ کا زبانی ذخیرہ حاصل کر سکیں اور ان کی (الفاظ کے شروع میں آنے والی) آوازوں کی پہچان کر سکیں۔ ’ا‘۔ ’و‘۔ ’ی‘۔ ’ے‘ کی الفاظ کے آخر میں آنے والی آوازوں کی پہچان کر سکیں۔
 بصری پڑھائی: ’ا‘۔ ’و‘۔ ’ی‘۔ ’ے‘ بطور آخری آواز سکھائے جائیں گے تاکہ سچے اگلی جماعت میں ان کا بطور مصوتہ (vowel) استعمال سیکھ کر ارکان اور الفاظ سازی کر سکیں۔

لکھنا: ’ل‘، ’م‘، ’ن‘، ’و‘، ’ہ‘، ’ی‘، ’ے‘ کی درست بناوٹ سے لکھائی کر سکیں۔ ’ا‘ سے ’ے‘ تک ترتیب وار لکھائی کر سکیں۔

مددگار مواد

- فلیش کارڈز (حروف تہجی ’ا‘ سے ’ے‘ تجویز: معاون کتاب ’غبارے‘ کی کہانی ’فاختہ اور چوٹی‘)
- تختہ تحریر، تختہ نرم، کھلونے، ’ل‘ سے ’ے‘ تک آوازیں سکھانے کے لیے حقیقی اشیا (مثلاً لیموں) تصاویر، کھلونے، تصاویر، رنگین کریون / پینسلین، کٹ آؤٹس
- گلاب صفحہ ۹۰ تا ۱۰۷

تجویز کردہ معاون کتب

- اُردو خوش خطی سلسلہ (حصہ اول) صفحہ ۴۳ تا ۵۱
- کاپی میں تیار کیے گئے صفحات
- نوٹ: اساتذہ کی رہنمائی کے لیے صفحہ vii پر تختہ نرم کا مثالی نمونہ دیا گیا ہے۔ اساتذہ کو چاہیے کہ وہ یونٹ ۶ کی پڑھائی کی دی گئی ہفتہ وار منصوبہ بندی کے مطابق صفحہ vii کے مثالی تختہ نرم کے ذخیرہ الفاظ اور مواد کو تبدیل کر کے تختہ نرم کو ترتیب دیں۔ مثلاً ’ل‘ کی پڑھائی کے لیے ’ل‘ سے شروع ہونے والی اشیا، تصاویر اور ’ل‘ کا ذخیرہ الفاظ لگائیے۔

پہلا ہفتہ

مقصد

- طلبہ و طالبات اس قابل ہو جائیں گے کہ وہ تیر کے نشان کی سمت میں لکھنے کی مہارت کو فروغ دے سکیں۔

مددگار مواد

- تختہ تحریر، تختہ نرم، کھلونے، حقیقی اشیا، تصاویر، رنگین کریون / پنسلیں، کٹ آؤٹس
- گلاب صفحہ ۹۰

طریقہ کار

- تیر کا نشان تختہ تحریر پر بنا کر دکھائیے۔
- بچوں سے اس کے سمت میں ہوا میں ہاتھ ہلانے کی ہدایت دیجیے۔ پہلے بائیں سے دائیں، پھر بائیں سے دائیں، اُوپر سے نیچے، نیچے سے اُوپر کی مشق دہرانے کے بعد صفحے پر بنی اشکال کے تیر بنا کر دکھائیے اور ہوا میں ہاتھوں کے اشاروں سے اشکال بنوائیے۔ اسی طرح ریت اور سلیٹ پر بنا کر مشق کروانے کے بعد کتاب میں کام کروائیے۔ مدد اور رہنمائی کیجیے۔ اشکال پر پنسل پھروانے کے بعد درمیان میں رنگ بھروائیے۔

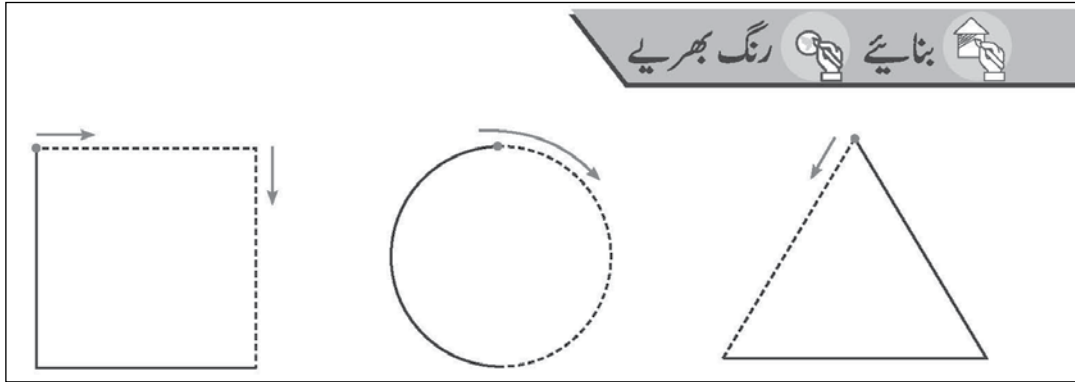

مقاصد

- طلبہ و طالبات اس قابل ہو جائیں گے کہ وہ نیا ذخیرہ الفاظ پڑھ سکیں۔
- لال رنگ کی پہچان کا اعادہ کر سکیں۔
- 'ل' کی آواز پہچان سکیں۔
- 'ل' لکھنا سیکھ سکیں۔

مددگار مواد

- فلپس کارڈز ('ب سے م' تک حروف تہجی اور ذخیرہ الفاظ)
- تختہ تحریر، تختہ نرم، کھلونے، حقیقی اشیا، لیموں، لال رنگ کی پینسلین، تصاویر، کٹ آؤٹس
- گلاب صفحہ ۹۱، ۹۲

تجویز کردہ معاون کتب

- اُردو خوش خطی سلسلہ (حصہ اول) صفحہ ۴۳، ۴۴

طریقہ کار

- گلاب کا صفحہ ۹۱ بورڈ پر لکھیے اور پڑھوائیے۔ پابندی سے فلپس کارڈز پڑھوائے جانے کی صورت میں یہی صفحہ بچے خود پڑھنے کے قابل ہوں گے۔
- کام کا طریقہ بورڈ پر ہی ایک مثال دے کر سمجھائیے۔
- انفرادی توجہ سے یہ جانے کہ کون سے بچے یہ کام نہیں کر پارہے، تھوڑی مدد کیجیے، بالکل نہ کر سکنے والے بچوں کو الگ سے فلپس کارڈز پڑھوا کر یہ کام کروائیے۔
- نیا ذخیرہ الفاظ متعارف کروائیے۔
- فلپس کارڈز سے پڑھائی کروائیے (ان بچوں پر خصوصی دیکھیے جن کو کل کیے گئے کام میں مشکل ہوئی تھی)
- 'ل' کا فلپس کارڈ دکھائیے، آواز بتائیے اور ذخیرہ الفاظ بتائیے۔ (لڑکی، لڑکا، لمبا، لیموں، لال، لال بیگ)
- گلاب کا صفحہ ۹۱ بورڈ پر بنا کر کام کا طریقہ سمجھائیے۔ زیریں حاشیے میں دی گئی زبانی ہدایت دہراتے ہوئے کام کروائیے۔
- سرگرمی کا کام تختہ تحریر پر الگ سمجھا کر کروائیے۔

- تجاویز میں سے جو ممکن ہو وہ کام کروائیے۔ گرمی کا موسم ہونے کی صورت میں لیموں کا شربت بنا کر بھی پلایا جا سکتا ہے جو بچوں کے سامنے ہی صفائی اور سلیقے سے بنایا گیا ہو۔
- تجویز: اُردو خوش خطی سلسلہ (حصہ اول) صفحہ ۴۳ میں کام کروائیے۔
- لڑکے کی قمیص میں لال رنگ بھرنے کی ہدایت دیجیے۔
- فلپش کارڈز پڑھوائیے۔ 'ل' کا ذخیرہ الفاظ دہرائیے۔
- 'ل' کی درست بناوٹ تختہ تحریر پر سمجھا کر خوش خطی کا کام کروائیے۔
- اس دوران 'ل' کا ذخیرہ الفاظ دہراتے رہیے۔ خوش خطی کرنے کے بعد پچے کاپی میں حاشیے میں 'ل' سے شروع ہونے والی چیزیں بنائیں۔

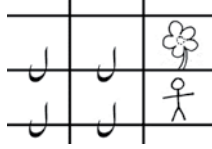

- لٹو کے کٹ آؤٹ میں بچوں سے رنگ بھرنا کر ان کے گھر بھجوائیے۔

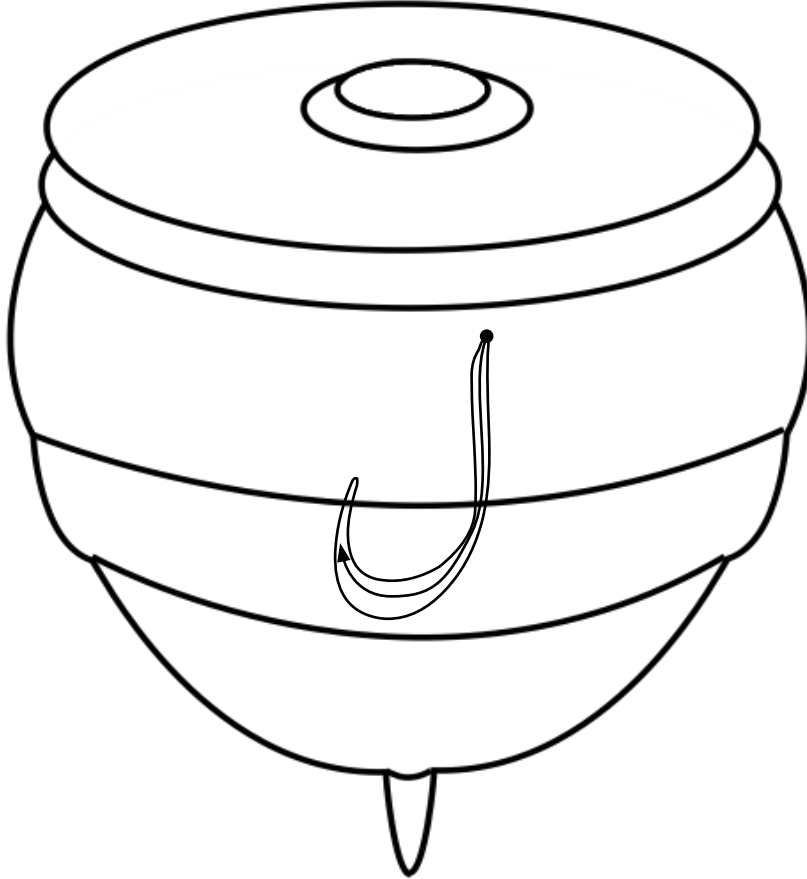

دوسرا ہفتہ

مقاصد

- طلبہ و طالبات اس قابل ہو جائیں گے کہ وہ ذخیۃ الفاظ اور حروف تہجی کا اعادہ کر سکیں۔
- 'م' کی پہچان اور لکھائی کر سکیں۔
- اس سے شروع ہونے والا ذخیۃ الفاظ سیکھ سکیں۔
- نئے بصری الفاظ سے متعارف ہو سکیں۔

مددگار مواد

- فلپش کارڈز (حروف تہجی ب سے م اور 'م' سے شروع ہونے والی تصاویر، بصری الفاظ: نے، کہا، آؤ، دیکھو، شان، کھیلیں۔ ذخیۃ الفاظ: مسجد، مرغا، مچھلی، موزے، مگر مچھ)
- تختہ تحریر، تختہ نرم، کھلونے، 'م'، 'ن' سے شروع ہونے والی حقیقی یا کھلونا اشیا (مچھلی، مکھی، مینڈک) اور تصاویر، رنگین کریون / پینسلین، کٹ آؤٹس
- گلاب صفحہ ۹۲

تجویز کردہ معاون کتب

- اُردو خوش خطی سلسلہ (حصہ اول) صفحہ ۴۴، ۴۵ یا کاپی میں کام

طریقہ کار

- فلپش کارڈز سے پڑھائی کروائیے۔ نئے بصری الفاظ کا تعارف کروائیے۔
- 'م' کا فلپش کارڈ دکھائیے، آواز بتائیے اور ذخیۃ الفاظ دیجیے۔ (مرغی، مرغا، مینڈک، مچھلی، مسجد، ماموں، ممانی، مور.....)
- نوٹ: بچوں کو 'م' کا ابتدائی حصہ سیکھنے میں مشکل پیش آتی ہے۔ ریت، ہوا، میز پر بنوانے سے مشق ہو سکتی ہے۔
- گلاب کا صفحہ ۹۲ بورڈ پر بنا کر کام سمجھائیے۔ کام کے دوران ہدایت دہراتے رہیے۔
- بچوں سے انفرادی نگرانی میں کام کروائیے۔
- سرگرمی کا کام تختہ تحریر پر الگ سے سمجھا کر کروائیے۔
- تجاویز پر عمل کروائیے۔ وقت اور وسائل کے لحاظ سے منتخب کیجیے۔
- تجویز: 'م' اُردو خوش خطی سلسلہ (حصہ اول) صفحہ ۴۴ پر کام کروائیے اور / یا کاپی میں 'م' لکھوائیے۔

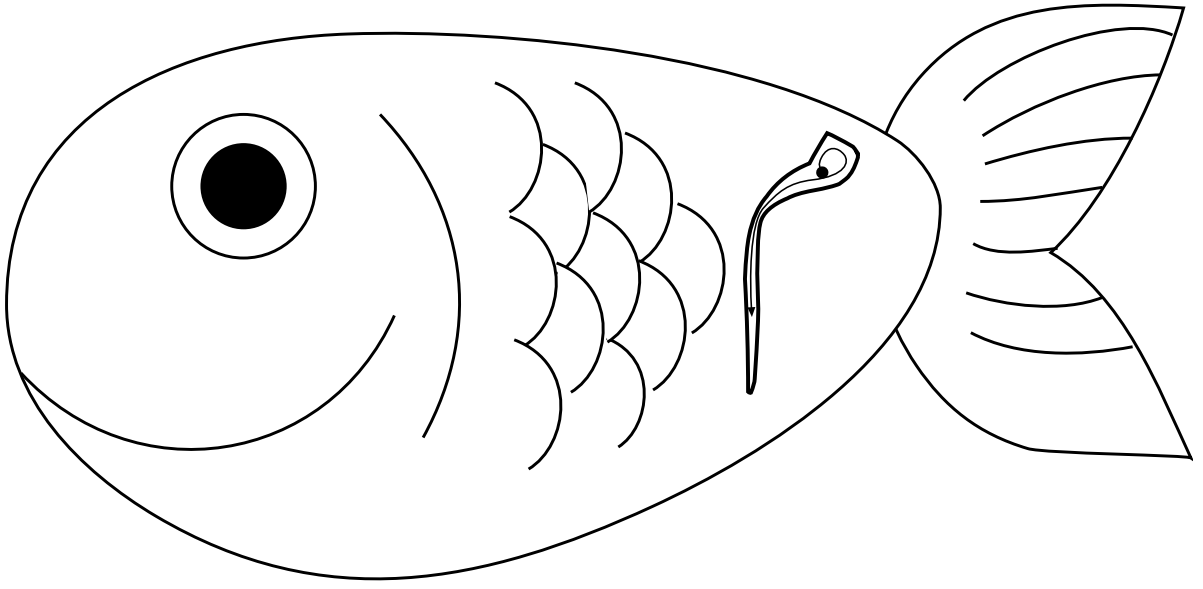

- مچھلی / مرغی کی کوئی نظم سنائیے اور بچوں کے ساتھ پڑھیے۔
- مچھلی یا مرغی کے کٹ آؤٹ بنا کر بچوں سے رنگ بھروائیے اور ان کے گھر بھجوائیے۔

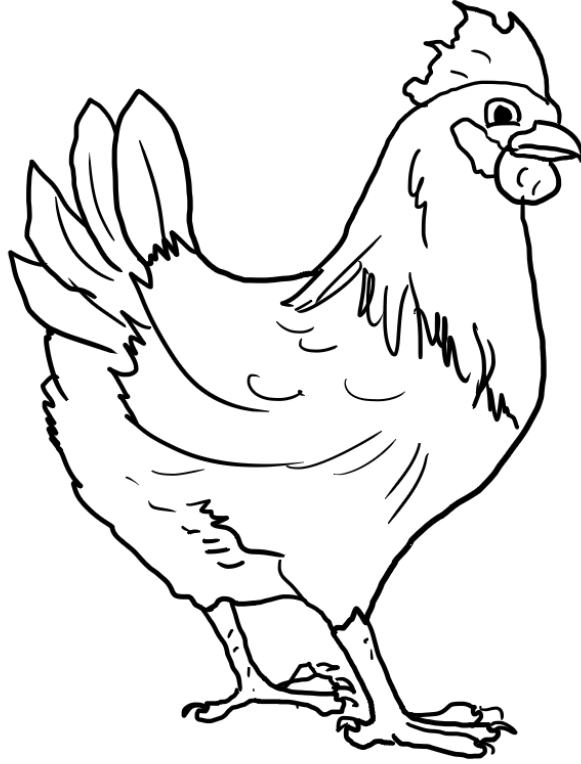

کہانی: آؤ کھیلیں

مقصد

طلبہ و طالبات اس قابل ہو جائیں گے کہ وہ

- مشاہدے، سننے، سمجھنے، ڈہرانے، واقعات کی ترتیب جاننے، مرکزی خیال، کرداروں اور مناظر کی پہچان کی پہچان کی مہارتوں کی نشوونما کر سکیں۔ بنیادی خیال مختلف gadgets مثلاً سیل فون، ٹیبلیٹس، لیپ ٹاپس، ٹی وی اور اسی طرح کی مختلف اشیا کے ذریعے کھیل اور مختلف پروگراموں میں لگے رہنا نقصان دہ ہوتا ہے یہ جان سکیں۔
- گھر والوں اور دوستوں کے ساتھ مل جل کر مختلف سرگرمیاں کرنا، کھیلنا بہت اہمیت رکھتا ہے، جان سکیں۔

مددگار مواد

- فلیش کارڈز (بصری ذخیرہ الفاظ)
- تختہ تحریر، تختہ نرم، کھلونے، حقیقی اشیا، تصاویر، رنگین کریون / پنسلیں، کٹ آؤٹس
- گلاب صفحہ ۹۳، ۹۴۔ ہدایات برائے اساتذہ صفحہ ۱۲۰
- ڈرامے کے لیے درکار اشیا گیند، بلا، کتاب اور سیل فون / ٹیبلیٹ

طریقہ کار

- بصری ذخیرہ الفاظ کے فلیش کارڈز دکھائیے۔ (وہ الفاظ جو کہانی میں استعمال ہو رہے ہیں)
- بچوں کو چاروں تصاویر باری باری دیکھنے کا وقت اور موقع دیجیے۔
- ہدایات برائے اساتذہ صفحہ ۱۲۰ سے کہانی 'آؤ کھیلیں' پڑھ کر تاثرات سے سنائیے۔
- اسی صفحے پر دیے گئے زبانی سوالات کیجیے۔
- جماعت میں گروپ بنا کر باری باری یہ ڈراما کروائیے۔



مقاصد

- طلبہ و طالبات اس قابل ہو جائیں گے کہ وہ
- 'ن' کی آواز اور حرف پہچان سکیں۔
- 'ن' سے شروع ہونے والا ذخیرہ الفاظ سیکھ سکیں۔
- 'ن' لکھنا سیکھ سکیں۔

مددگار مواد

- فلپش کارڈز ('ن' کا تصویری ذخیرہ الفاظ)
- تختہ تحریر، تختہ نرم، 'ن' سے شروع ہونے والی حقیقی اشیا، مثلاً نارنگی، ناشپاتی، نارنجی رنگ کی اشیا۔ ناشپاتی / ناریل کے کٹ آؤٹس
- گلاب صفحہ ۹۵

تجویز کردہ معاون کتاب

- اُردو خوش خطی سلسلہ (حصہ اول) صفحہ ۴۵ یا خوش خطی کی کاپی

طریقہ کار

- فلپش کارڈز پڑھوائیے۔
- 'ن' کا ذخیرہ الفاظ پوچھیے اور بتائیے۔
- گفتگو کیجیے کہ 'ن' سے لفظ ناراض ہوتا ہے۔ اللہ تعالیٰ کن باتوں سے ناراض ہوتے ہیں۔ اگر ماں باپ ناراض ہوں تو اللہ بھی ناراض ہو جاتے ہیں۔ جھوٹ بولنے سے، گندارہنے سے اور کسی کو تنگ کرنے یا نقصان پہنچانے سے بھی اللہ تعالیٰ ناراض ہوتے ہیں۔
- سکھائے گئے حروف دہراتے ہوئے نئے حرف 'ن' کی پہچان کروائیے۔
- ذخیرہ الفاظ بتائیے (نمک، نانا، نانی، ننھا، ناراض، نل، ناشتا، ناخن، نان.....)
- بورڈ پر بڑا لکھ کر دکھائیے۔ کہیے کہ 'ن' ناراض ہو گا اگر کسی نے اس کا نقطہ نہ لگایا۔
- پتے ہوا اور میز پر انگلی سے لکھیں۔
- گلاب کا صفحہ ۹۵ بورڈ پر بنا کر کام کا طریقہ سمجھائیے اور صفحہ ۹۵ کے زیریں حاشیے میں دی گئی زبانی ہدایت کام کے دوران دہراتے رہیے۔
- نیچے کے حصے میں دی گئی سرگرمی کا کام الگ سے تختہ تحریر پر سمجھا کر 'ن' پر دائرے بنوائیے۔

یونٹ نمبر ۶

- کاپی میں کام کروائیے۔ (لائن سے اوپر نیچے رکھنے کا خیال رکھیے)
- تجویز: اُردو خوش خطی سلسلہ (حصہ اول) صفحہ ۴۵ پر کام کروائیے۔
- ناشپاتی / نارنگی کے کٹ آؤٹ میں رنگ بھروائیے اور گھر بھجوائیے۔

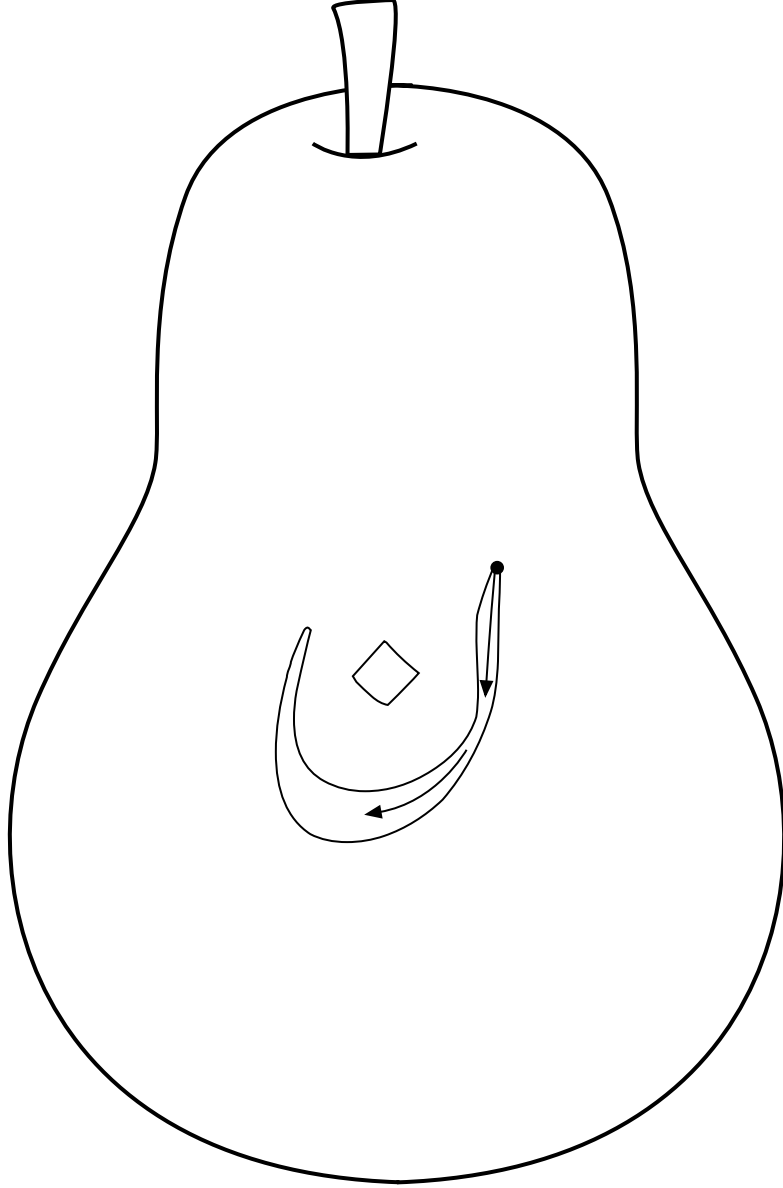

تیسرا ہفتہ

مقاصد

- طلبہ و طالبات اس قابل ہو جائیں گے کہ وہ ذخیرۃ الفاظ کا اعادہ کر سکیں۔
- 'ن' کی مزید مشق کر سکیں۔
- 'ہ' کی آواز اور اس سے شروع ہونے والا ذخیرۃ الفاظ سیکھ سکیں۔
- سکھائے گئے حروفِ تہجی کی پہچان اور لکھائی کی جانچ کا کام کر سکیں۔
- 'ہ' کی درست بناوٹ سے لکھائی کر سکیں۔
- 'نظم' کی چاشنی سے لطف اندوز ہو سکیں۔
- نظم کے ذریعے ذخیرۃ الفاظ میں اضافہ کر سکیں۔

مددگار مواد

- فلش کارڈز (ن، ہ اور اس سے متعلقہ تصویری ذخیرۃ الفاظ، بصری الفاظ 'ہ' کا ذخیرۃ الفاظ: ہیلی کاپٹر، ہاتھ، ہاتھی، ہار)
- گلاب ہدایات برائے اساتذہ صفحہ ۷۹ نظم: میرے کھلونے
- گلاب صفحہ ۹۶، ۹۷

تجویز کردہ معاون کتاب

- اُردو خوش خطی سلسلہ (حصہ اول) صفحہ ۷۷ یا کاپی میں کام

طریقہ کار

- 'ہ' کا فلش کارڈ دکھائیے، آواز بتائیے اور ذخیرۃ الفاظ دیجیے۔
- 'ہ' کا ذخیرۃ الفاظ بتائیے اور پوچھیے (ہاتھ، ہاتھی، ہرن، ہار، ہتھوڑا، ہوٹل، ہیلی کاپٹر) ہتھیلی (کیا ہوتی ہے اپنا ہاتھ دکھا کر بتائیے)
- بورڈ پر بڑا 'ہ' لکھ کر دکھائیے زبانی ہدایت دہراتے رہیے۔
- بچوں سے کہیے کہ کاغذ پر اپنا ہاتھ رکھیں اور دوسرے ہاتھ سے پنسل سے ٹریس کریں۔ ہاتھ کی ہتھیلی پر 'ہ' لکھوائیے۔

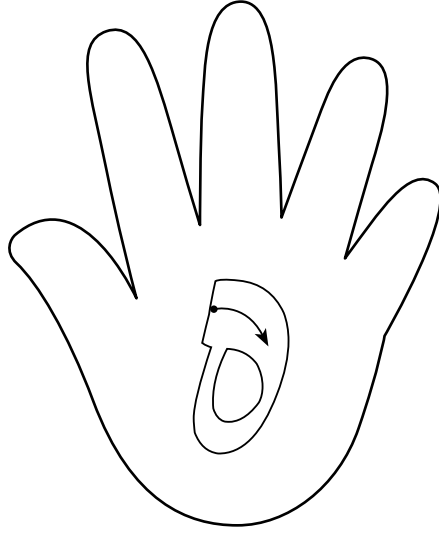

- فلیش کارڈز کے ذریعے حروفِ تجنی اور ذخیرۃ الفاظ کا اعادہ کروائیے۔
- 'ہ' کی آواز کا اعادہ کروائیے۔
- گلاب کا صفحہ ۹۶ بورڈ پر بنا کر سمجھا کر کام کروائیے۔ کام کے دوران صفحے کے زیریں حاشیے میں دی گئی زبانی ہدایت دہراتے رہیے۔ سرگرمی کا کام الگ سے بورڈ پر سمجھا کر کروائیے۔ ہرے رنگ کا تعارف کرواتے ہوئے 'ہ' کے خانوں میں ہر رنگ بھروائیے۔ لکھی گئی تجویز پر عمل کروائیے۔
- تجویز: اُردو خوش خطی سلسلہ (حصہ اول) صفحہ ۴۷ میں کام کروائیے۔ (یہ کام گھر کے لیے بھی دیا جا سکتا ہے)
- کاپی میں کام کروائیے۔
- تختہ تحریر پر صفحہ ۹۷ ہو بہو بنا کر دکھائیے۔
- بچوں کو صفحے کے پہلے حصے کو پھر دیکھنے کا موقع دیجیے۔ چیزوں کی تصویروں کے نام بتائیے۔ ناکا، لال بیگ، ہیلی کاپٹر، مرغا۔
- ایک مثال ملا کر دکھائیے۔ بچوں سے کتاب میں کام کروائیے۔
- صفحے کے نیچے کے حصے کا کام الگ سے سمجھا کر کروائیے۔
- تصویری خاکوں کے نام بتائیے۔ ناخن، مچھلی، لٹو، ہاتھی۔
- خالی جگہوں پر شروع کی آوازوں کے حروف لکھوائیے۔

نظم: میرے کھلونے

- گلاب کا صفحہ ۹۸ کھلوا کر دیکھنے کا وقت دیجیے۔ ’رہنما ہدایات برائے اساتذہ‘ صفحہ ۱۲۱ سے نظم پڑھ کر سنائیے۔ بچوں سے دہرانے کے لیے کہیے۔
- صفحہ ۹۹ پر ان کے کھلونوں کی تصاویر بنوائیے۔
- بچوں سے کہیے کہ کھلونے ٹوٹے ہوئے اور سستے بھی ہو سکتے ہیں اور بہت مہنگے بھی لیکن ہم کسی بھی چیز کا کھلونا بنا کر کھیل سکتے ہیں، مثلاً مٹی سے چھوٹے کھلونے بنانا، ٹوٹی ہوئی چیزوں کو جوڑ کر کھلونے بنانا، کپڑے یا گتے کی گڑیاں، گیند اور دوسرے کھلونے بنانا، لکڑی کے ٹکڑوں، آئس کریم اسٹک سے کھلونے بنانا۔
- اگر ممکن ہو تو سستے سے کھلونے جماعت میں بنوائیے۔

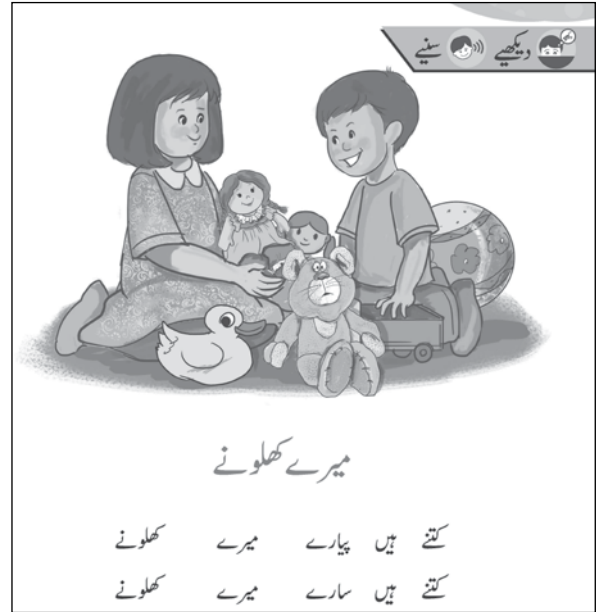
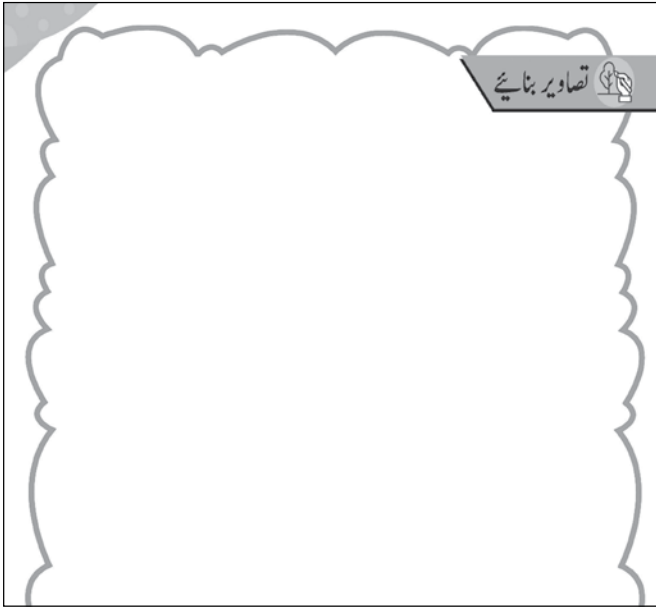

چوتھا ہفتہ

مقاصد

- طلبہ و طالبات اس قابل ہو جائیں گے کہ وہ آخر کی آواز کی پہچان کا اعادہ کر سکیں۔
- مصوّتوں 'اوی' کو بطور آخری آواز سکھانے کے لیے تیار ہو سکیں۔

مددگار مواد

- جماعت اور ماحول میں موجود اشیا
- گلاب صفحہ ۱۰۰

طریقہ کار

- جماعت میں موجود اشیا کے نام لیجیے۔ مثلاً میز، پنسل، کتاب۔ ان الفاظ کے آخر کی آواز پوچھیے اور بتائیے۔ بچوں کے ناموں مثلاً ماہم، منائل، حامد کے آخر کی آواز پوچھیے اور بتائیے۔
- صفحے پر موجود تصاویر کے نام خود پڑھ کر سنائیے اور ناموں کے آخر کی آوازوں کے حروف پر دائرہ بنوائیے۔

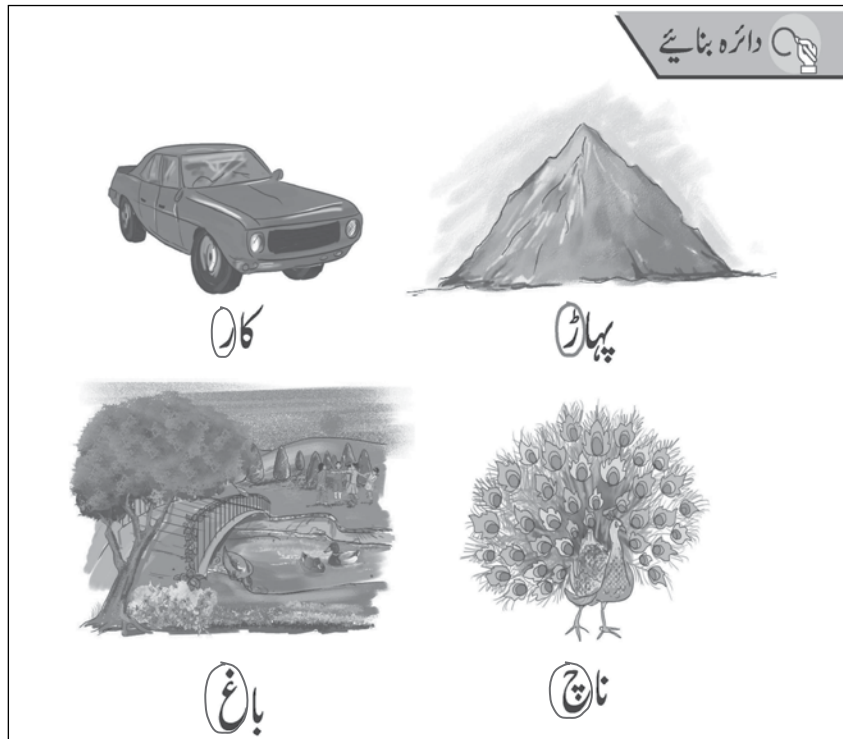

مقاصد

- طلبہ و طالبات اس قابل ہو جائیں گے کہ وہ 'ا' بطور مصوتہ (Vowel) سیکھ سکیں۔
- 'ا' کی لکھائی کر سکیں۔

مددگار مواد

- فلپش کارڈز (بصری الفاظ اور حروف تہجی)
- تختہ تحریر، تختہ نرم، کھلونے، حقیقی اشیا، تصاویر، رنگین کریوں / پنسلین، کٹ آؤٹس
- گلاب صفحہ ۱۰۱
- کاپی / اُردو خوشخطی سلسلہ حصہ اول میں کام (تجویز)

طریقہ کار

- فلپش کارڈز سے پڑھائی کروائیے۔ حروف تہجی کا اعادہ کروائیے۔
- مصوتوں کا تعارف

الفاظ کے آخر کی آوازوں کا اعادہ کرواتے ہوئے 'ا' کا تعارف کروائیے اس کی آواز 'ا' ہے اور جب یہ کسی حرف سے ملتا ہے تو تھوڑی لمبی آواز دیتا ہے۔

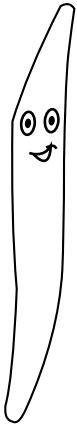

- ذخیرہ الفاظ دیجیے (تارا، باجا، مالا، تالا، کالا، چاچا، چارا، کاٹا، مارا.....)
- گلاب کا صفحہ ۱۰۱ بورڈ پر بنائیے۔ بچوں سے درست طریقے سے کام کروائیے۔ زبانی ہدایت دہراتے رہیے۔
- 'ا' کی آواز کا اعادہ کروائیے۔
- تصاویر کے ساتھ فلپش کارڈز دکھائیے۔
- سرگرمی کا کام تختہ تحریر پر الگ سے سمجھا کر کروائیے۔
- کاپی میں 'ا' لکھوائیے۔



نوٹ: الف کی بطور مصوتہ آواز اُنا، ائی کے شروع میں آتی ہے اور بطور مصوتہ لمبی ہوتی ہے جیسے بابا، اس درجے میں صرف بطور مصوتہ سکھائیے بچوں کو سمجھانے کے لیے بتائیے کہ الف آخر میں آتا ہے تو لمبی جیسے 'با' اس آواز کو جتنا چاہیں کھینچ سکتے ہیں۔ آواز لمبی کرنے کی سرگرمی بھی کروائیے۔ بولے با ا ا ا.....

- 'الف' کے کٹ آؤٹ میں رنگ بھرا کر گھر بھجوائیے۔

پانچواں ہفتہ

مقاصد

- طلبہ و طالبات اس قابل ہو جائیں گے کہ وہ تمام سیکھی گئی آوازوں / حروف کا اعادہ کر سکیں۔
- 'و' اور 'می' کی بطور مصوٰتہ آواز سیکھ سکیں۔
- 'و' اور 'می' کی لکھائی کر سکیں۔

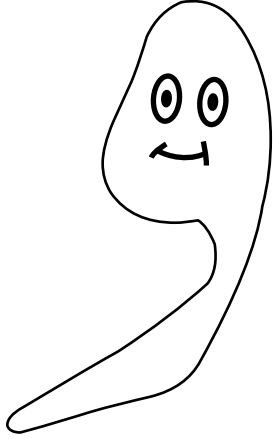

مددگار مواد

- فلپس کارڈز (حروف تہجی، 'و' اور 'می')
- تختہ تحریر، تختہ نرم اور تعارفی اشیا
- گلاب صفحہ ۱۰۲، ۱۰۳

تجویز کردہ معاون کتاب

- تجویز: اردو خوش خطی سلسلہ (حصہ اول) صفحہ ۴۶، ۴۸ اور/یا خوش خطی کی کاپی

طریقہ کار

- فلپس کارڈز سے 'ا' سے 'ہ' تک ترتیب وار پڑھائی کروائیے۔
- تختہ تحریر پر 'و' لکھ کر اس کی بطور مصوٰتہ آواز بتائیے کہ یہ 'واو' ہے اس کی آواز بولو، تولو، سوچو کے آخر میں آنے والی آواز ہے۔
- ذخیرہ الفاظ دیجیے۔ سوچو، ٹوکو، لوگو، موڑو، جوڑو، توڑو۔
- نوٹ: 'و' کی بطور مصوٰتہ آواز ورق، وضو کے شروع میں آتی ہے۔ اس درجے میں 'و' کی آواز بطور مصوٰتہ سکھائیے، بتائیے کہ اسے جتنا چاہے کھینچ سکتے ہیں آواز لمبی کرنے کی سرگرمی بھی کروائیے۔ بولے بو وو۔
- ریت، ہوا، تختہ تحریر پر 'و' بنانا سکھائیے۔
- نوٹ: بتائیے کہ 'و' کا اوپر کا حصہ 'ق' اور 'ف' کی طرح بنایا جاتا ہے، اور نچلا حصہ 'ر' کی طرح ہوتا ہے لائن پر بٹھائیے و۔
- فلپس کارڈز 'ا' سے 'ہ' تک ترتیب وار پڑھائی کروائیے۔
- تختہ تحریر پر 'و' لکھ کر اس کی بطور مصوٰتہ آواز کا اعادہ کیجیے۔
- گلاب کا صفحہ بورڈ پر بنائیے۔ بچوں سے درست طریقے سے کام کروائیے۔ سرگرمی کا کام الگ سے سمجھا کر کروائیے۔
- تجویز: خوش خطی صفحہ ۴۶ پر کام کروائیے۔ اور/یا پہلے سے تیار کاپی میں 'و' لکھوائیے۔
- 'می' بطور مصوٰتہ متعارف کروائیے۔
- 'و' کے کٹ آؤٹ میں رنگ بھرائیں اور گھر بھجوائیں۔

- صفحہ ۱۰۳ 'می' کی بطور مصوٰتہ آواز سکھائیے۔
- ذخیرہ الفاظ بتائیے۔ باجی ، باسی ، تازی ، روٹی ، موٹی ، موٹی ، موٹی۔
- فلپش کارڈز دکھائیے۔

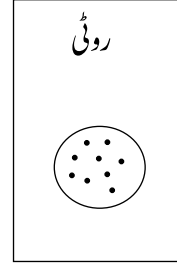
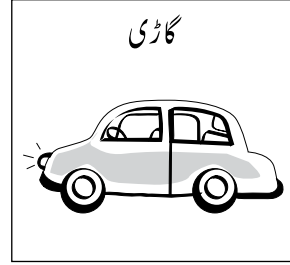
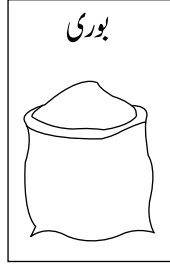
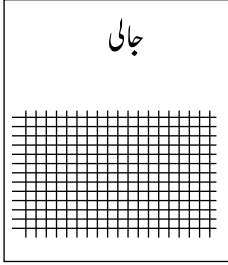

نوٹ: 'می' کی بطور مصوٰتہ آواز وہ ہے جو 'یکے' کے شروع میں آتی ہے اس درجے میں 'می' کی بطور مصوٰتہ آواز ہی سکھائیے۔
 'می' کی بطور مصوٰتہ آواز وہ ہے، جو گاڑی 'موٹی' کے آخر میں آتی ہے۔ اس آواز کو جتنا چاہیں کھینچ سکتے ہیں۔ سرگرمی کروائیے۔ ای ی ی ی ی

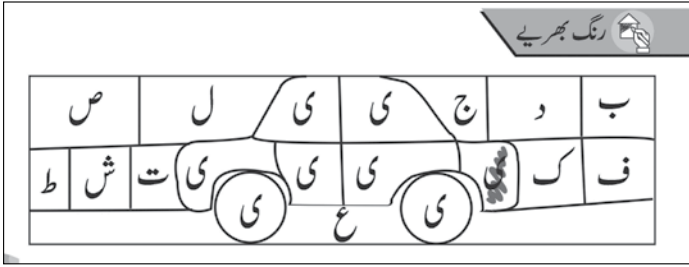

- فلپش کارڈز سے 'ا سے ی' تک پڑھائی کروائیے۔
- 'می' کی درست لکھائی کے لیے ہوا، بورڈ پر ضرور لکھوائیے۔
- 'گلاب' کا صفحہ ۱۰۳ بورڈ پر بنائیے۔ بچوں سے درست طریقے سے کام کروائیے۔
- مزید مشق کے لیے اُردو خوش خطی سلسلہ (حصہ اول) صفحہ ۴۸ گھر سے کرنے کے لیے دیجیے۔ اور/یا 'می' کی مشق پہلے سے تیار شدہ کاپی میں کام کروائیے۔
- 'می' کے کٹ آؤٹ میں رنگ بھرائیں اور بچوں کے گھر بھجوائیں۔

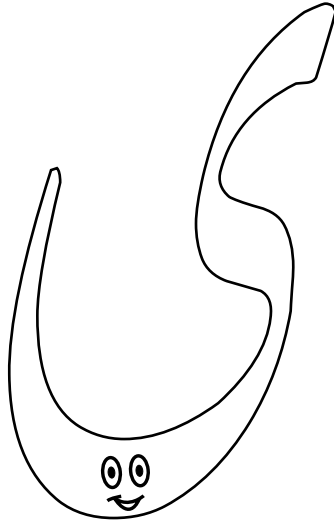

چھٹا ہفتہ

مقاصد

- طلبہ و طالبات اس قابل ہو جائیں گے کہ وہ فلیش کارڈز سے پڑھ سکیں۔
- 'ی' کی مشق کا اعادہ کر سکیں۔
- 'ے' کی آواز بطور مصوٰتہ بتا سکیں۔
- 'ے' کی لکھائی کر سکیں۔

مددگار مواد

- فلیش کارڈز (حروف تہجی) 'الف تا تے'
- تختہ تحریر، تختہ نرم، کھلونے، حقیقی اشیا، تصاویر، رنگین کریوں / پنسلیں، کٹ آؤٹس
- 'ے' کے تعارف کے لیے فلیش کارڈز اور ذخیرہ الفاظ۔
- گلاب صفحہ ۱۰۴

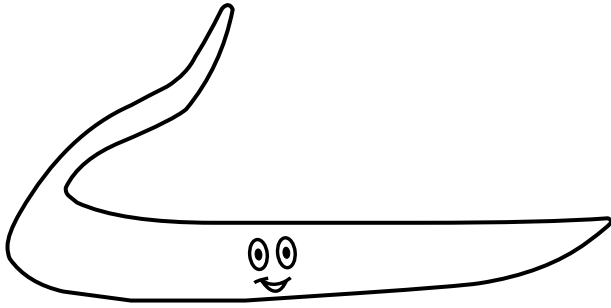

تجویز کردہ معاون کتب

- اُردو خوش خطی (حصہ اول) صفحہ ۵۰، ۵۱
- معاون کتاب 'غبارے'

طریقہ کار

- فلیش کارڈز سے ترتیب وار حروف تہجی پڑھائیے۔
- 'ی' کا ذخیرہ الفاظ دہرائیے۔
- 'ے' کی بطور مصوٰتہ آواز جو 'تالے' کے آخر میں آتی ہے۔ سکھائیے اس آواز کو بھی جتنا چاہیں کھینچا جاسکتا ہے۔
- سرگرمی کروائیے، بولیں اے اے اے
- ذخیرہ الفاظ دیجیے۔ (تارے، جاگے، مارے، سوتے، روتے، ہولے، ہوتے)
- فلیش کارڈز دکھائیے۔

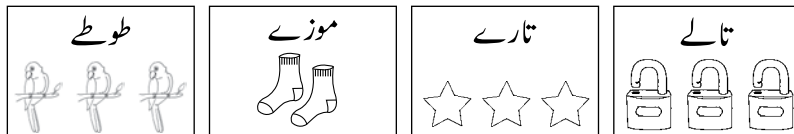

نوٹ: 'ی' کی طرح 'ے' کی بطور مصمّتہ آواز وہی ہے جو یکے کے شروع میں آتی ہے لیکن یہاں الفاظ کے آخر میں آنے والی 'اے' کی آواز سکھائی جائے گی۔

- فلپش کارڈز سے ذخیرہ الفاظ اور حروفِ تہجی 'ا' سے 'ے' درست ترتیب سے پڑھائیے۔
- 'ے' کی بطور مصوٰتہ آواز کا اعادہ کیجیے۔
- ذخیرہ الفاظ کا اعادہ کیجیے۔
- 'ے' کی درست لکھائی کے لیے ہوا میں اور تختہ تحریر پر ضرور لکھوائیے۔
- فلپش کارڈز سے 'ا' سے 'ے' تک ترتیب وار پڑھائی کروائیے۔
- گلاب کا صفحہ ۱۰۴ بورڈ پر بنا کر درست طریقے سے کام کروائیے۔ زبانی ہدایت دہراتے رہیے۔ سرگرمی کا کام الگ سے سمجھا کر کروائیے۔
- 'ے' کی مزید مشق اُردو خوش خطی سلسلہ (حصہ اول) صفحہ ۴۹ میں کروائیے یا گھر کے لیے دیجیے۔ اور/یا 'ے' کی مشق کاپی میں کروائیے۔
- فلپش کارڈز اور بورڈ کے ذریعے 'ا' سے 'ے' تک ترتیب وار پڑھائی کروائیے۔
- 'گلاب' کا صفحہ ۱۰۶ اور ۱۰۷ سمجھا کر کروائیے۔ ایک دن نقطے والے حروف پر پنسل پھروائیے اور دوسرے دن دی گئی لائنوں پر (صفحہ ۱۰۷ پر) لکھوائیے۔
- تجویز: مزید مشق خوش خطی حصہ اول، صفحہ ۵۰، ۵۱ پر کروائیے۔ اور/یا کاپی میں 'ا' سے 'ے' تک درست طریقے سے لکھوائیے۔
- تجویز: کتاب 'غبارے' کا پورا جائزہ بچوں کے ساتھ لیجیے یاد کروائیے۔ کون کون سی کہانیاں پڑھی تھیں کیسی لگیں؟ کتاب کے صفحہ ۴۸ اور ۴۹ کروائیے۔
- مشاہداتی رپورٹ برائے معلم/معلمہ میں اپنے مشاہدے کا اندراج کیجیے۔
- 'ے' کے کٹ آؤٹ میں رنگ بھروائیں اور گھر بھجوائیں۔

مقصد

- طلبہ و طالبات اس قابل ہو جائیں گے کہ وہ حروفِ تہجی کی ترتیب وار لکھائی اور پہچان کر سکیں۔

مددگار مواد

- گلاب صفحہ ۱۰۵

طریقہ کار

- طلبہ و طالبات کے ساتھ مل کر تمام حروفِ تہجی کے نام آوازوں اور اُن سے شروع ہونے والے الفاظ / ناموں کا اعادہ کیجیے۔ (’ڑ‘ پر ختم ہونے والے الفاظ کا اعادہ کروائیے)
- گلاب صفحہ ۱۰۶ پر دیے گئے حروفِ تہجی پڑھواتے ہوئے پنسل پھروائیے۔ توجہ دیجیے کہ بچے شروع کے نقطے ہی سے لکھنا شروع کر رہے ہوں۔
- گلاب صفحہ ۱۰۷ پر کام کروائیے تختہ تحریر پر درست لکھ کر اعادہ کروائیے۔ بچوں سے (آپ جب تختہ تحریر پر لکھ رہے ہوں) ہوا میں ساتھ ساتھ یہ حروف بناتے رہنے کی ہدایت دیجیے۔ ’گلاب‘ کے صفحے پر ایک انگلی کے فاصلے سے حروف لکھنے کی مشق کروائیے۔ لائن سے اوپر نیچے لکھنے کی طرف بھی دھیان دلاتے رہیے۔ ابھی وہ سیکھ ہی رہے ہیں۔ لکھائی میں پختگی عمر بڑھنے کے ساتھ بڑھے گی ان شاء اللہ۔
- تجویز: مزید مشق خوش خطی (حصہ اول) صفحہ ۵۰ اور ۵۱ پر کروائیے اور / یا کاپی میں ’ا‘ سے ’ے‘ تک درست طریقے سے لکھوائیے۔

گتے کے تراشوں کے خاکے

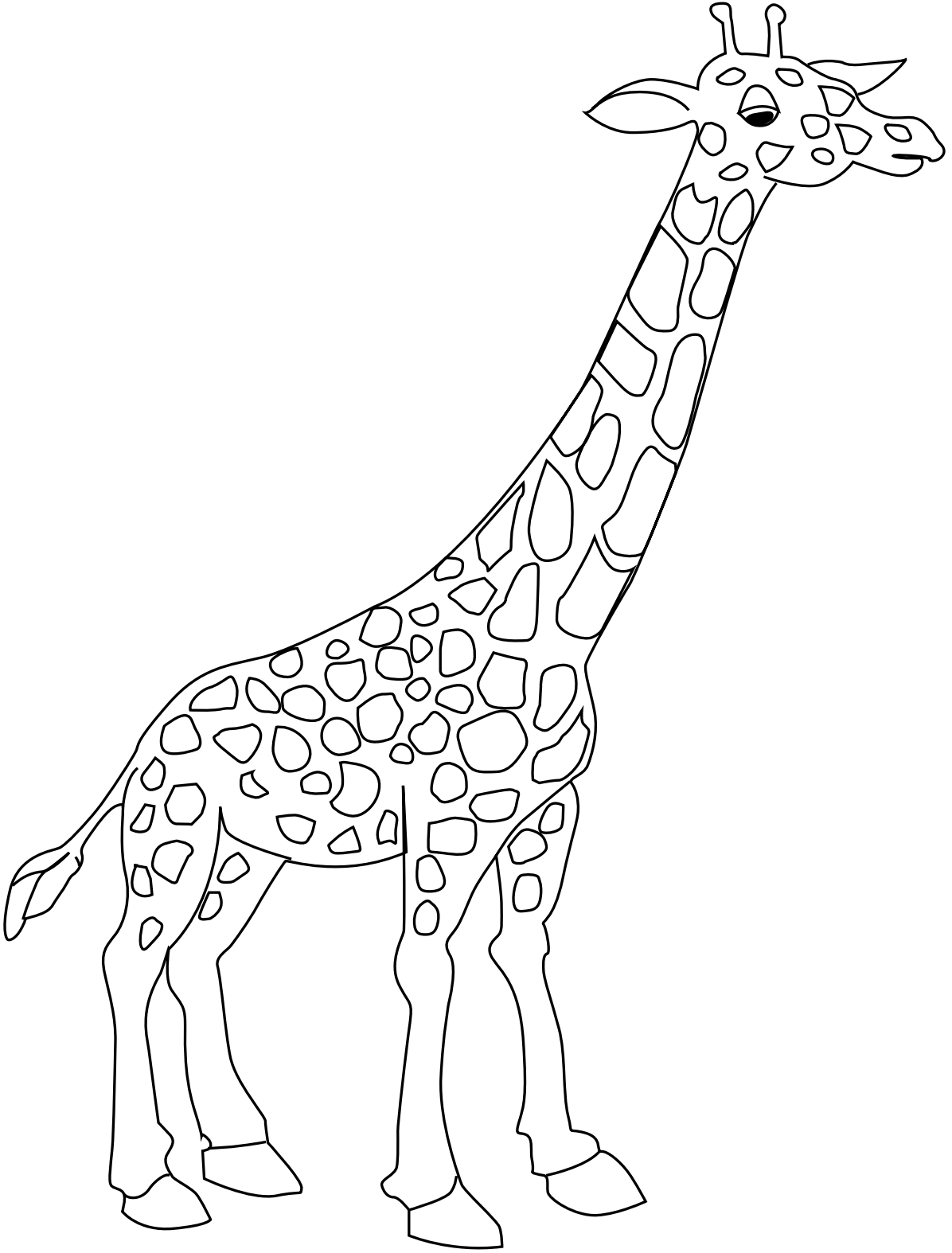

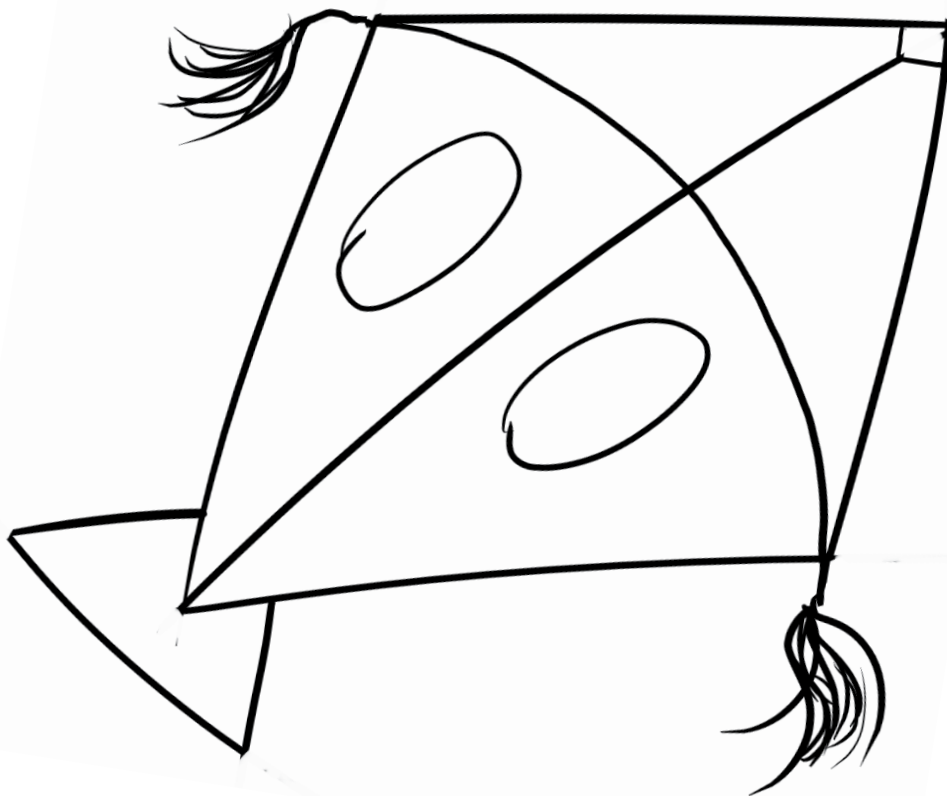
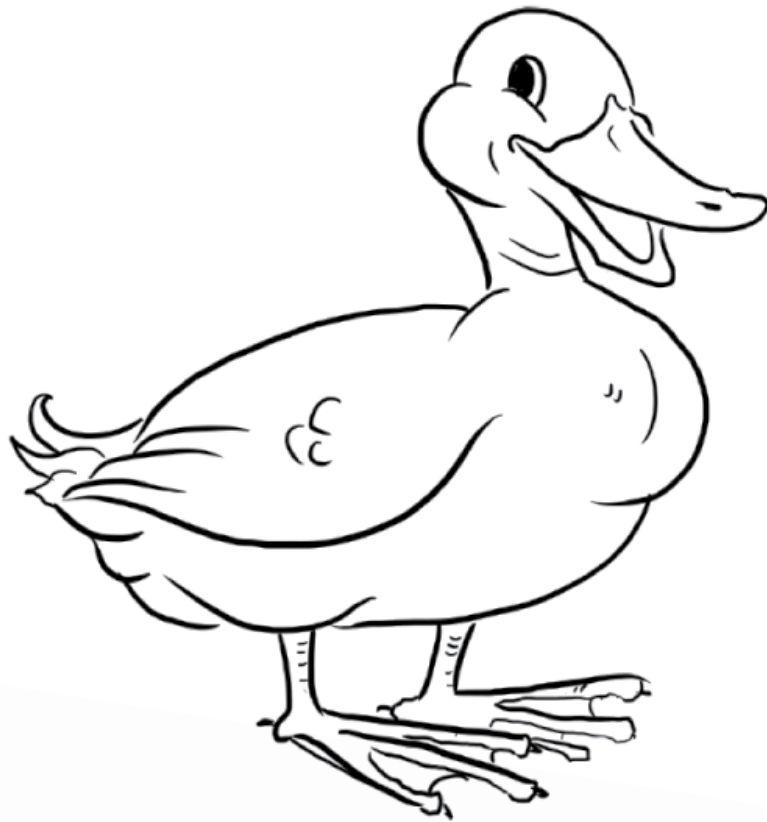

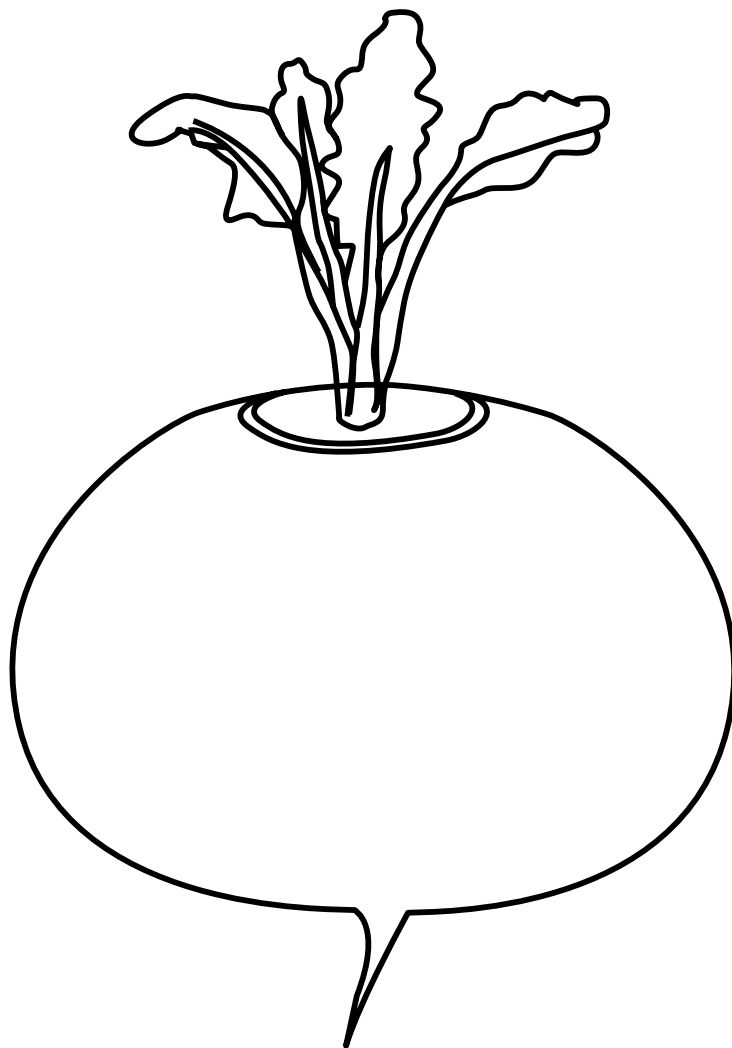

بچوں کے کام کے نمونے

